

LIITE 10 Tieliikennelain merkkiryhmän I liikennemerkkien mitoitus

MUUT LIIKENTEENOHJAUKSEEN TARKOITETUT MERKIT

Liikennemerkki	Piirustusno.	PVM	Lisätiedot
Sulkupuomi	I1	1.6.2020	
Sulkuaita	I2.1	1.6.2020	
Sulkuaita	I2.2	1.6.2020	
Sulkuaita	I2.2_2	1.6.2020	
Sulkupylväs	I3.1	1.6.2020	
Sulkupylväs	I3.2	1.6.2020	
Sulkupylväs	I3.3	1.6.2020	
Sulkukartio	I4	1.6.2020	
Taustamerkki	I5	1.6.2020	
Taustamerkki	I5_2	1.6.2020	
Taustamerkki	I5_3	1.6.2020	
Taustamerkki	I5_4	1.6.2020	
Kaarteen suuntamerkki	I6	1.6.2020	
Kaarteen suuntamerkki	I6_2	1.6.2020	
Reunamerkki	I7.1	1.6.2020	
Reunamerkki	I7.2	1.6.2020	
Korkeusmerkki	I8	1.6.2020	
Korkeusmerkki	I8_2	1.6.2020	
Alikulun korkeusmitta	I9	1.6.2020	
Alikulun korkeusmitta	I9_2	15.6.2022	
Liikennemerkkipylvään tehostamismerkki	I10.1	1.6.2020	
Liikennemerkkipylvään tehostamismerkki	I10.2	1.6.2020	
Erkanemismerkki	I11	1.6.2020	
Reunapaalu	I12.1	1.6.2020	
Reunapaalu	I12.2	1.6.2020	
Siirtokehotus	I13	1.6.2021	
Siirtokehotus	I13_2	1.6.2021	Kaksikielinen
Siirtokehotus	I13_3	1.6.2021	
Siirtokehotus	I13_4	1.6.2021	Kaksikielinen
Paikannusmerkki	I14	1.6.2020	
Paikannusmerkki	I14_2	15.6.2023	
Automaattinen liikennevalvonta	I15	1.6.2020	
Automaattinen liikennevalvonta	I15_2	1.6.2020	
Tekninen valvonta	I16	1.6.2020	
Tekninen valvonta	I16_2	1.6.2020	

LIITE 10 Tieliikennelain merkkiryhmän I liikennemerkkien mitoitus

MUUT LIIKENTEENOHJAUKSEEN TARKOITETUT MERKIT

Liikennemerkki	Piirustusno.	PVM	Lisätiedot
Poronhoitoalue	I17.1	1.6.2020	
Poronhoitoalue	I17.2	1.6.2020	
Yleinen nopeusrajoitus	I18	1.6.2020	
Valtion raja	I19	1.6.2020	
Valtion raja	I19_2	1.6.2020	
Tekstillinen merkki	Esimerkki 1	1.6.2021	Väistämisvelvollisuus muuttunut
Tekstillinen merkki	Esimerkki 2	1.6.2021	Ohituskaistan alkuun 3 km
Tekstillinen merkki	Esimerkki 3	1.6.2021	2+2 -kaistaisen tien alkuun 3 km
Tekstillinen merkki	Esimerkki 4	15.6.2023	Tasoristeyslaitos ei toimi
Tekstillinen merkki	Esimerkki 5	1.6.2021	Painorajoitettu silta
Tekstillinen merkki	Esimerkki 6	15.6.2022	Maantie päättyy

LIKENNEMERKKI I1

Sulkupuomi

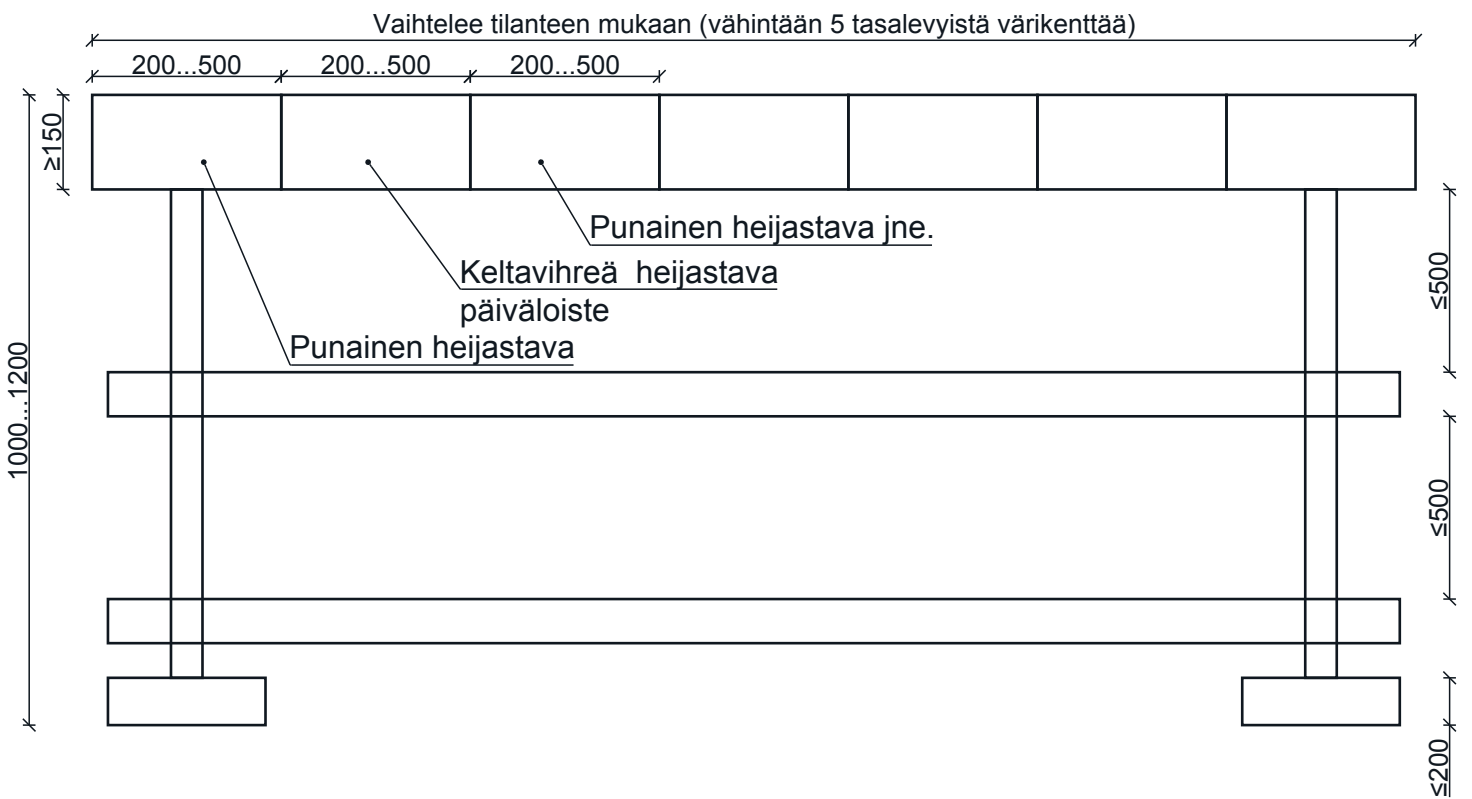

LIKENNEMERKKI I2 I2.1 Sulkuaita

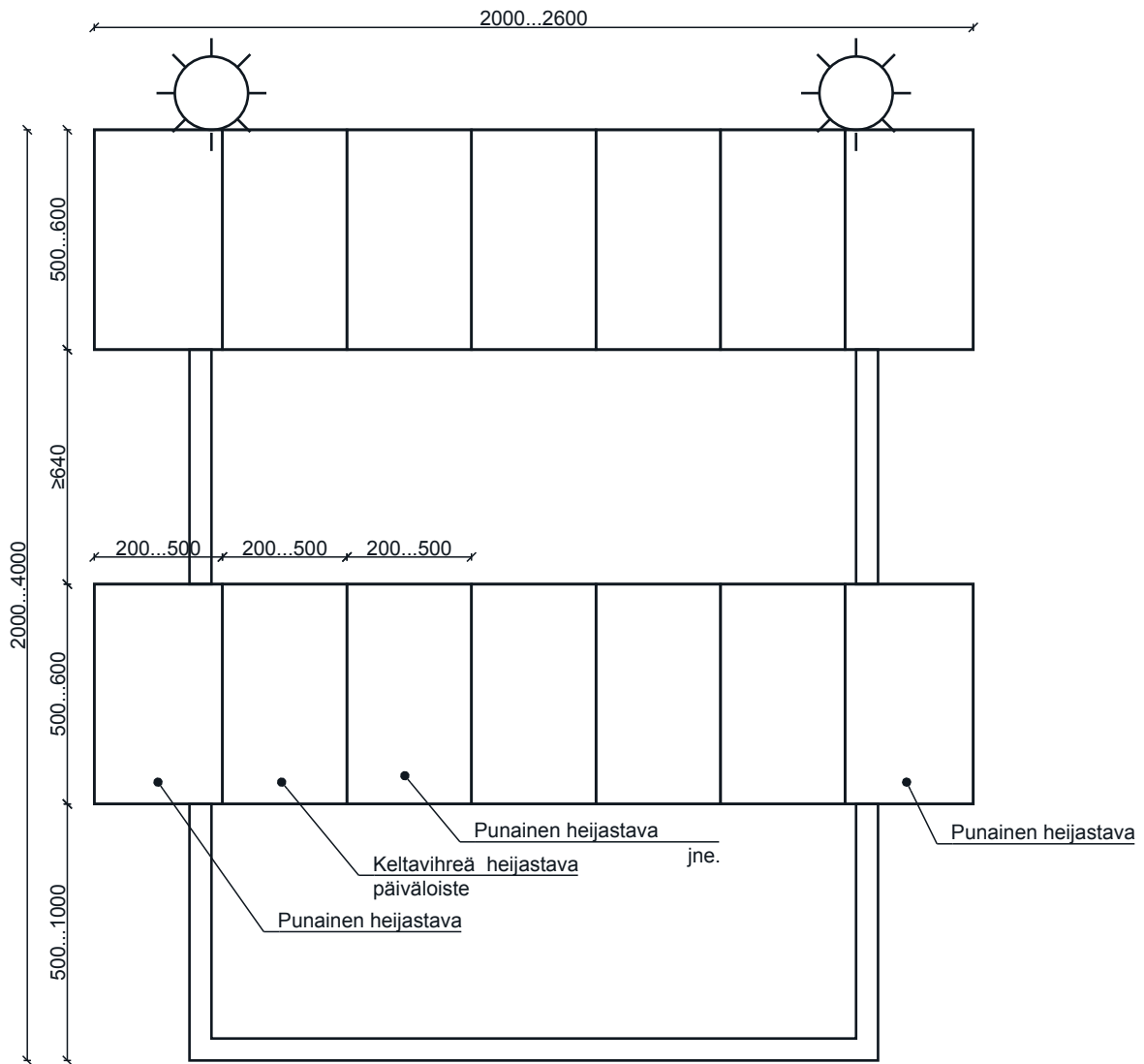
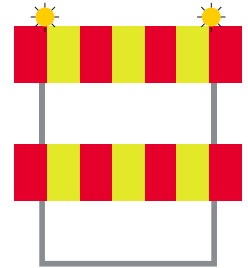

Mitat (mm)	Liikenne- merkin koko	Lamellien lukumäärä
h=3700-4000 w=2000-2600	Suuri. Merkki D3 Ø1800.	2 tai 3
h=2600-4000 w=2000-2600	Normaali. Merkki D3 Ø1500/1800 /900	2 tai 3
h≥2000 w=2000-2600	Normaali	2

LIKENNEMERKKI I2
I2.2 Sulkuaita

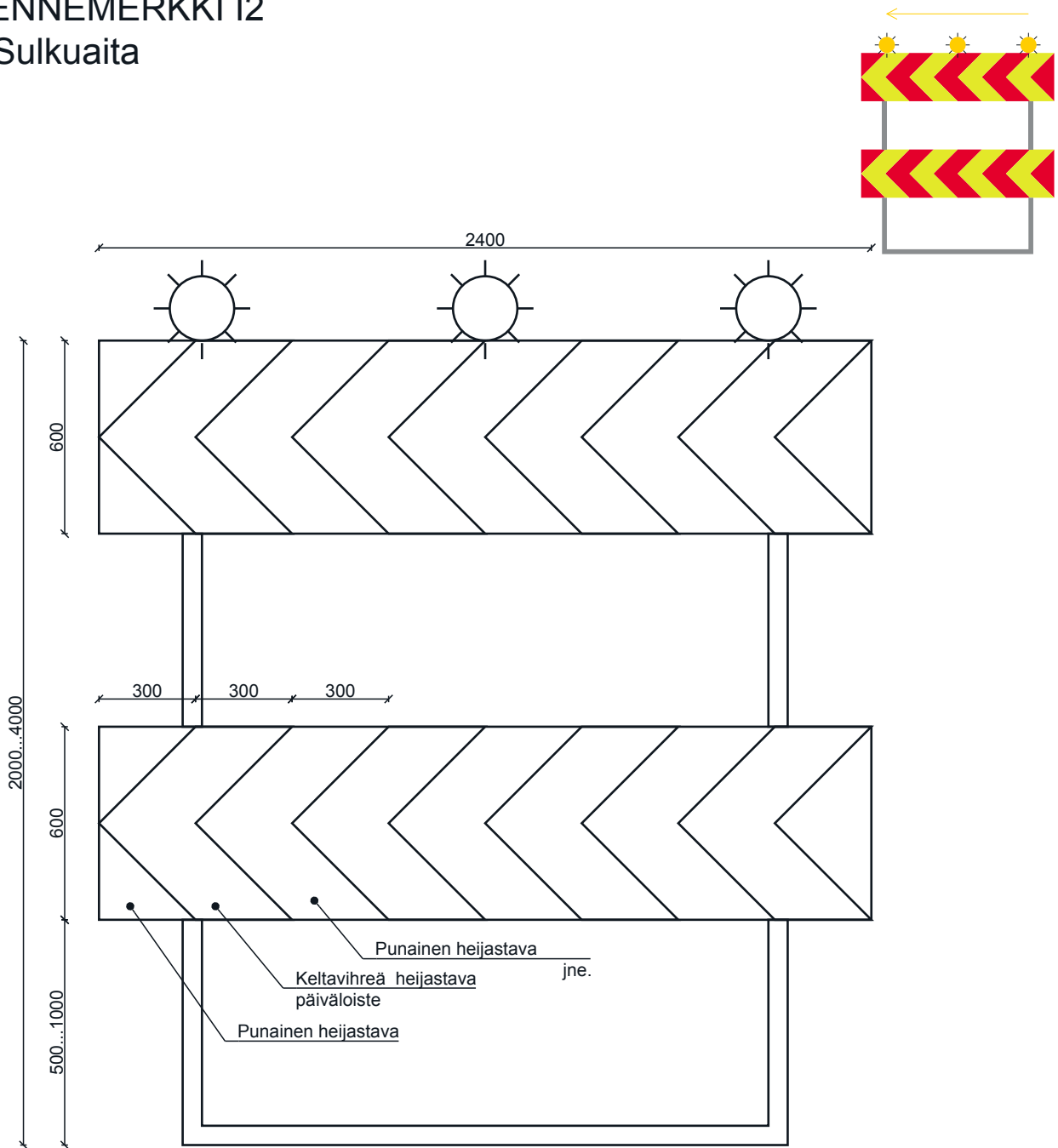

Mitat (mm)	Lamellien lukumäärä
h=3700-4000 w=2400	2 tai 3
h=2600-4000 w=2400	2 tai 3
h≥2000 w=2400	2

LIKENNEMERKKI I2
I2.2_2 Sulkuaita

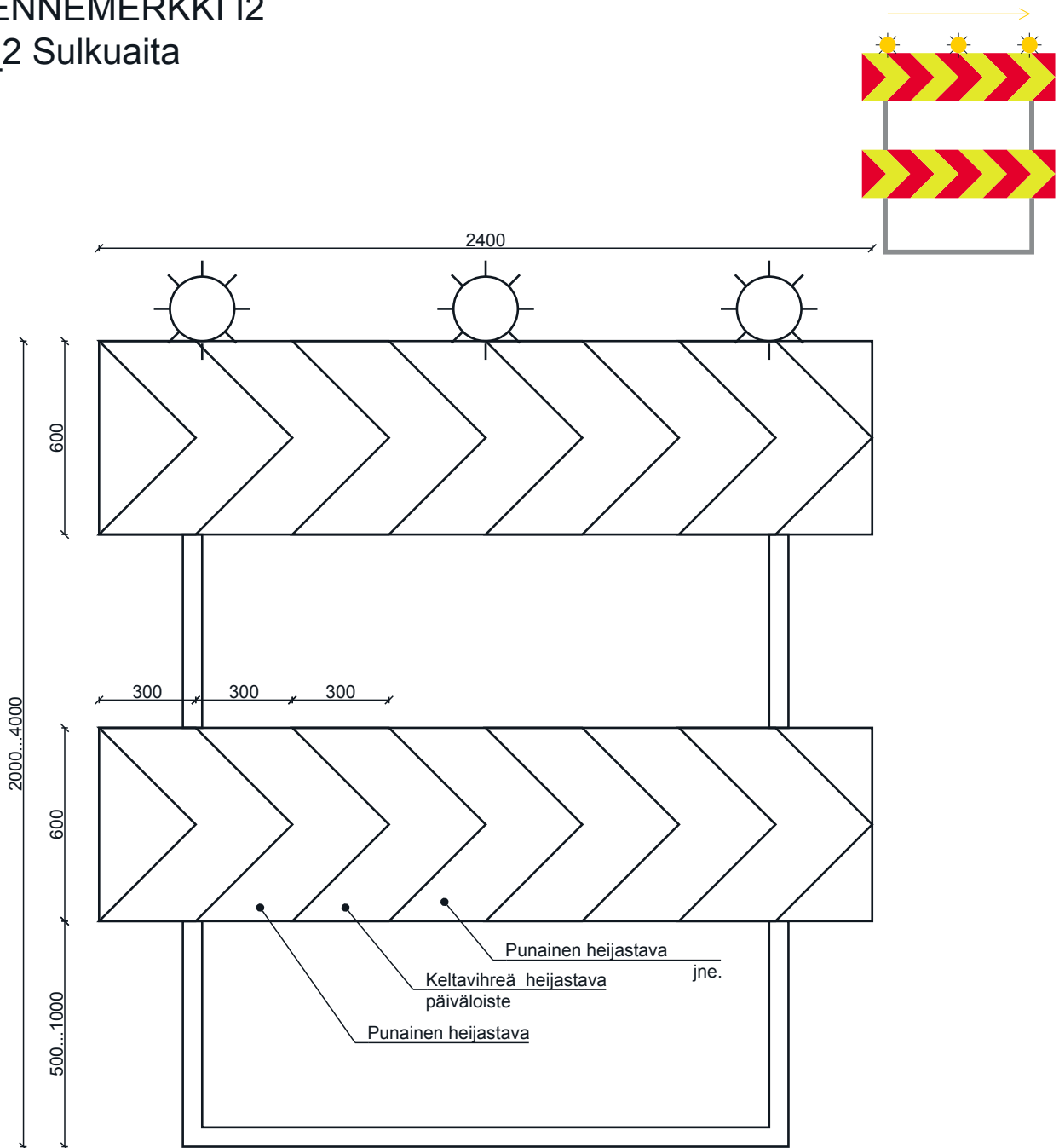

Mitat (mm)	Lamellien lukumäärä
h=3700-4000 w=2400	2 tai 3
h=2600-4000 w=2400	2 tai 3
h≥2000 w=2400	2

LIIKENNEMERKKI I3
I3.1 Sulkupylväs

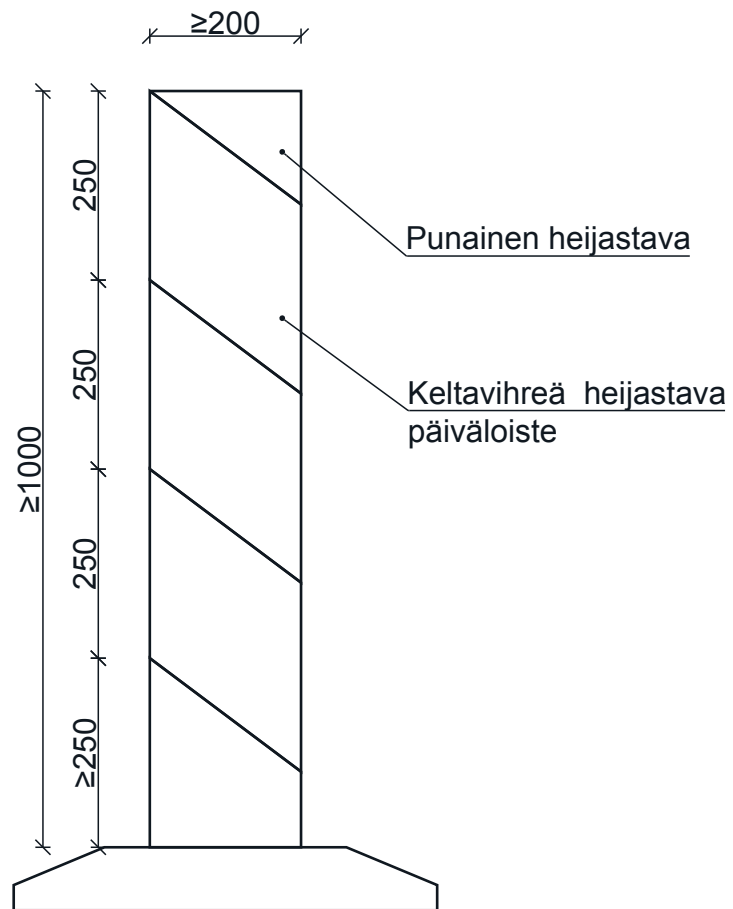

LIIKENNEMERKKI I3
I3.2 Sulkupylväs

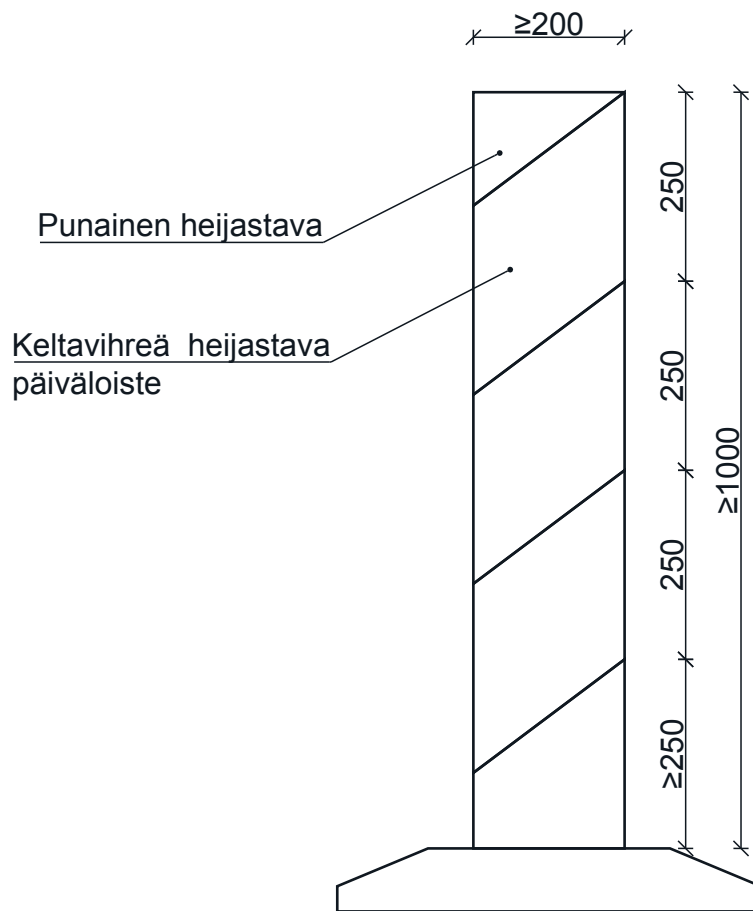

LIIKENNEMERKKI I3
I3.3 Sulkupylväs

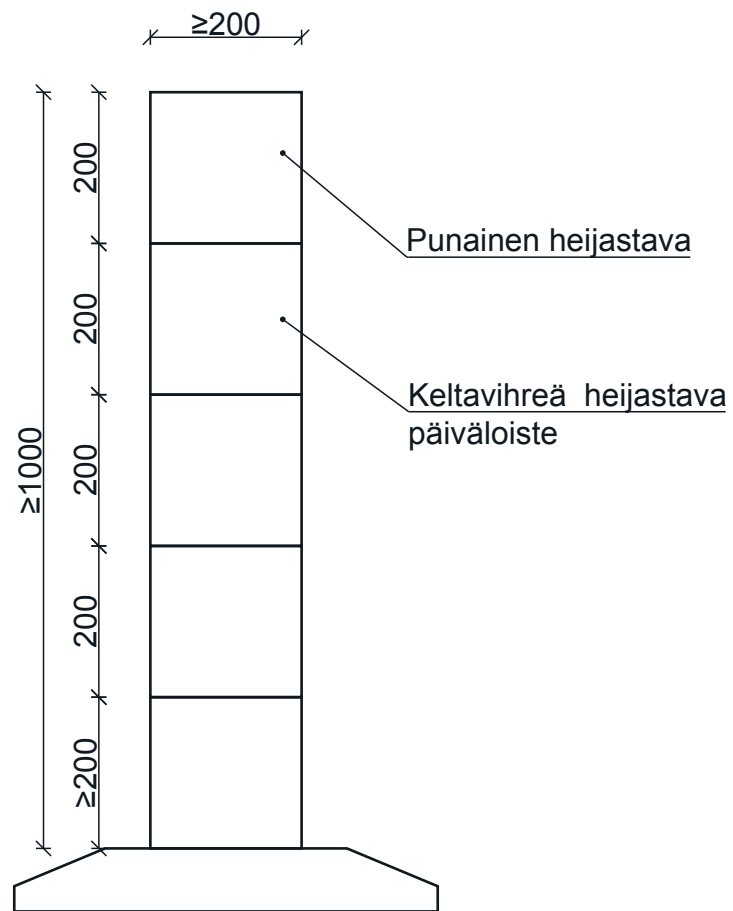
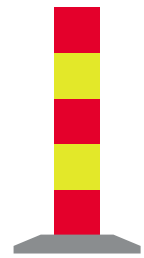

LIIKENNEMERKKI I4
Sulkukartio

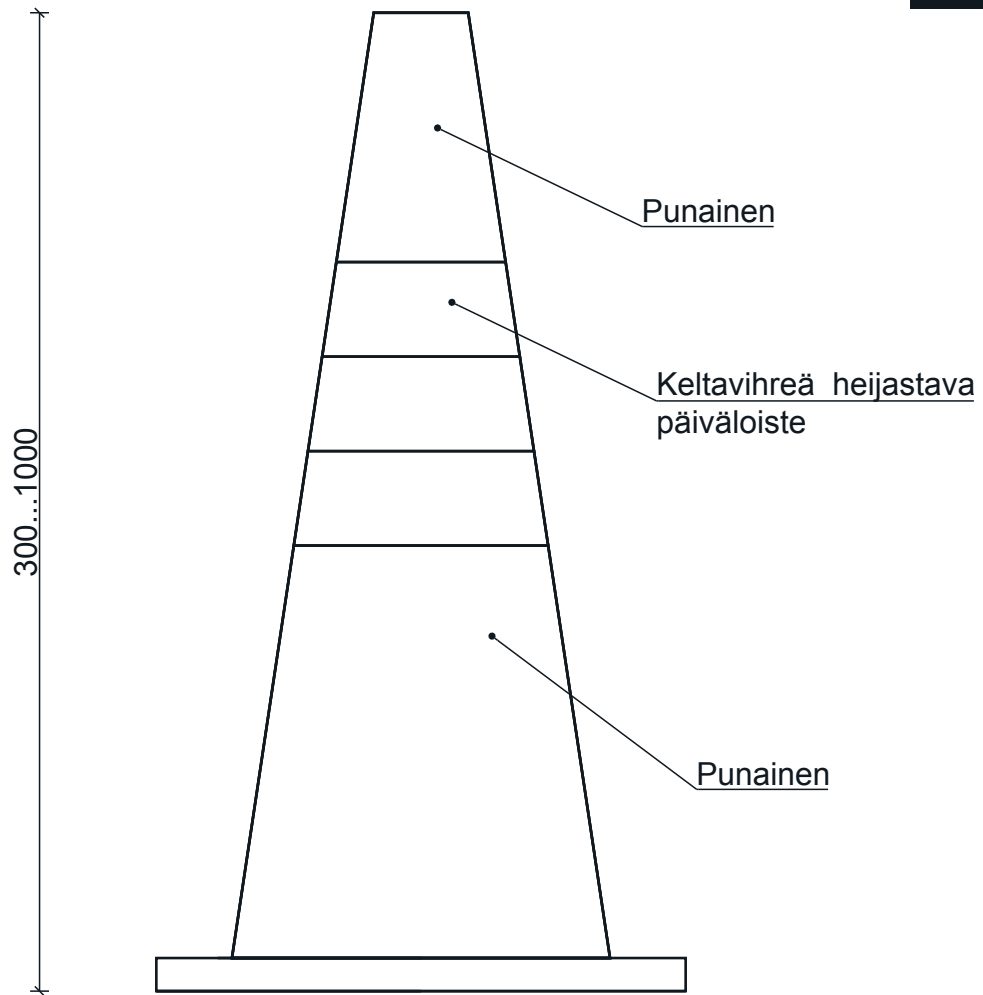

Kartion korkeus (mm)	Heijastinosan korkeus yhteensä (mm)
750-1000	400
500-749	300
<500	200

LIKENNEMERKKI I5
Taustamerkki

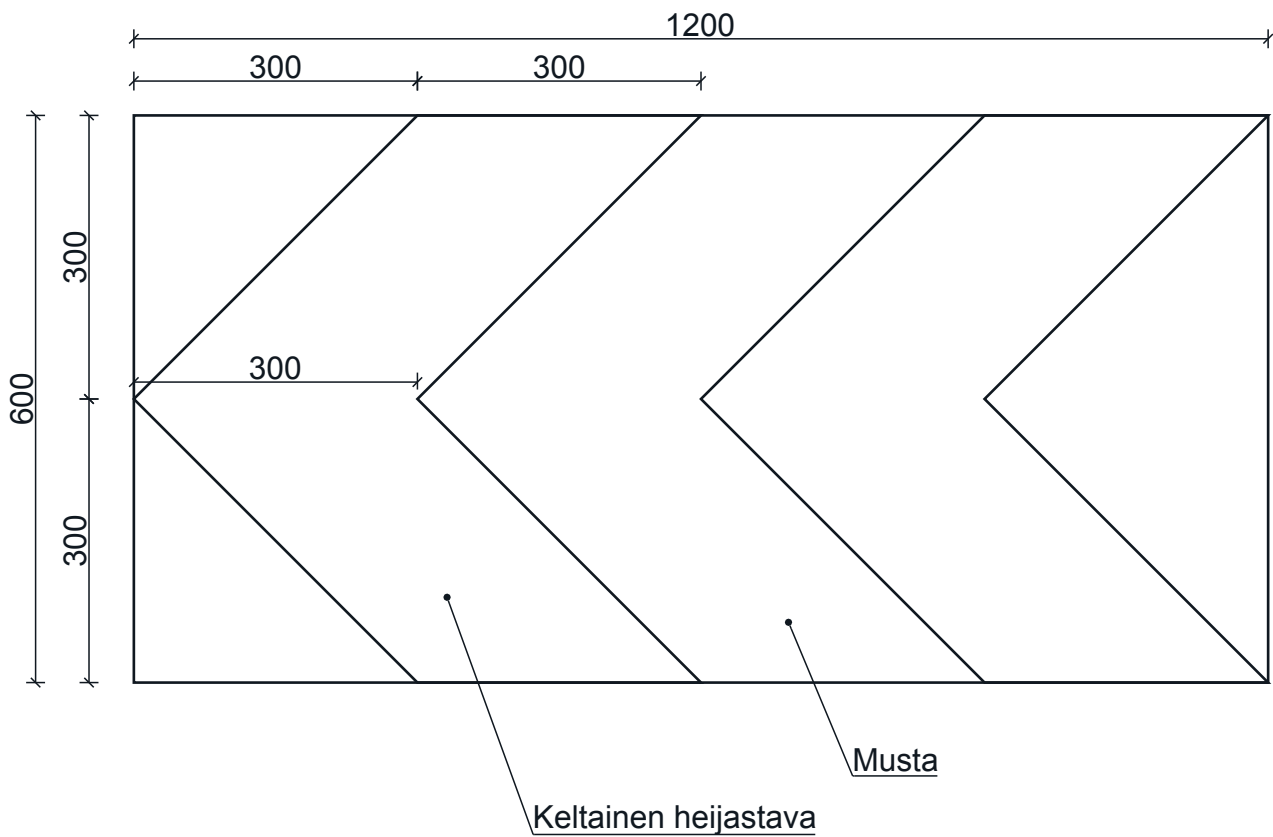

Merkki voidaan tehdä myös peilikuvana.

LIKENNEMERKKI I5
I5_2 Taustamerkki

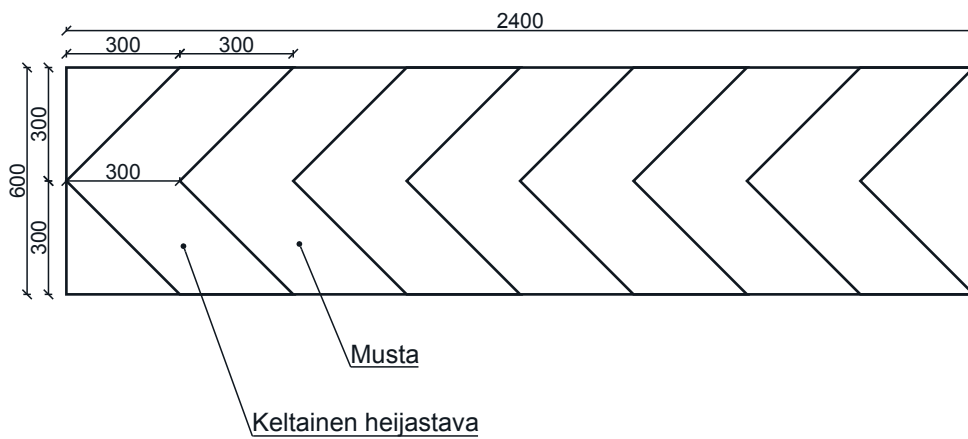

Merkki voidaan tehdä myös peilikuvana.

LIKENNEMERKKI I5

I5_3 Taustamerkki, tilapäiset liikennejärjestelyt

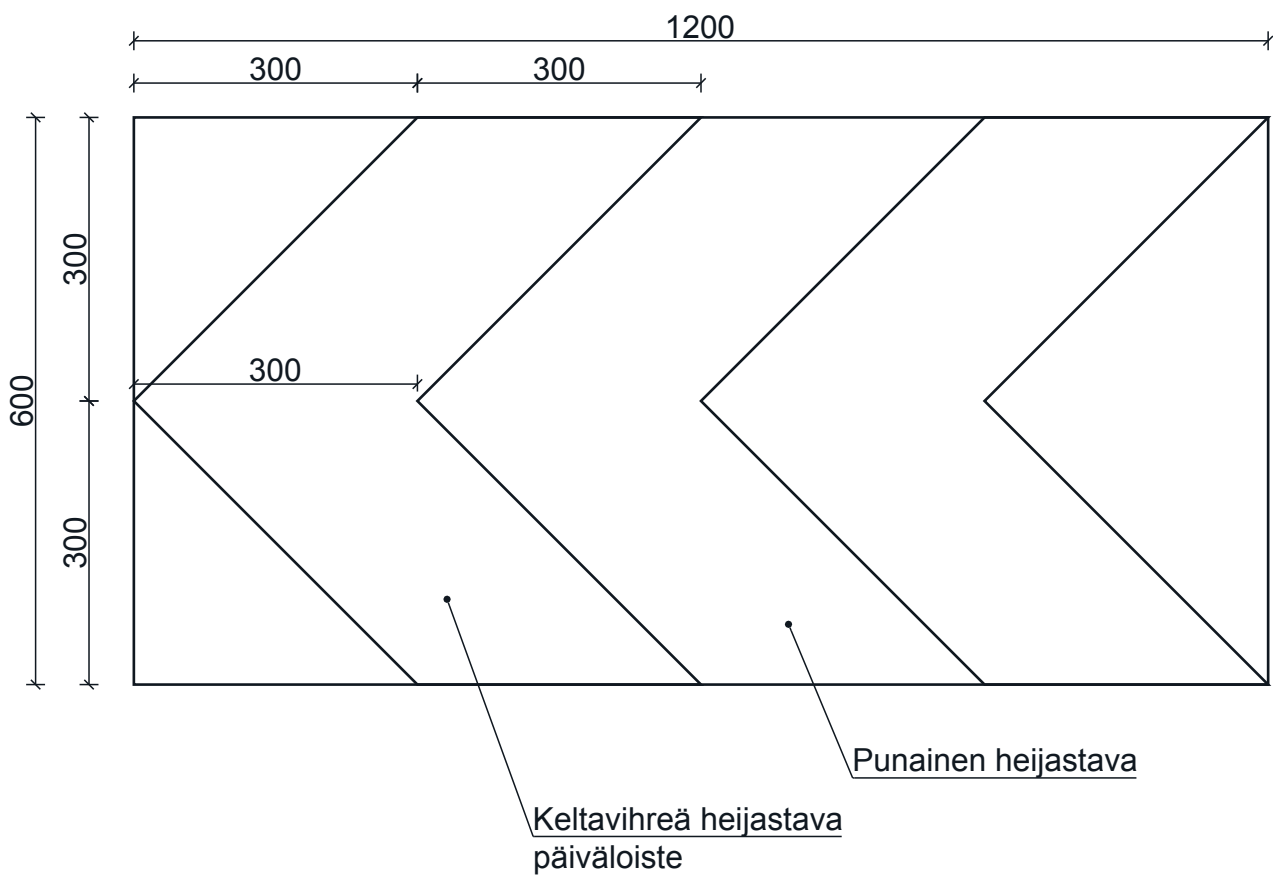

Merkki voidaan tehdä myös peilikuvana.

LIKENNEMERKKI I5

I5_4 Taustamerkki, tilapäiset liikennejärjestelyt

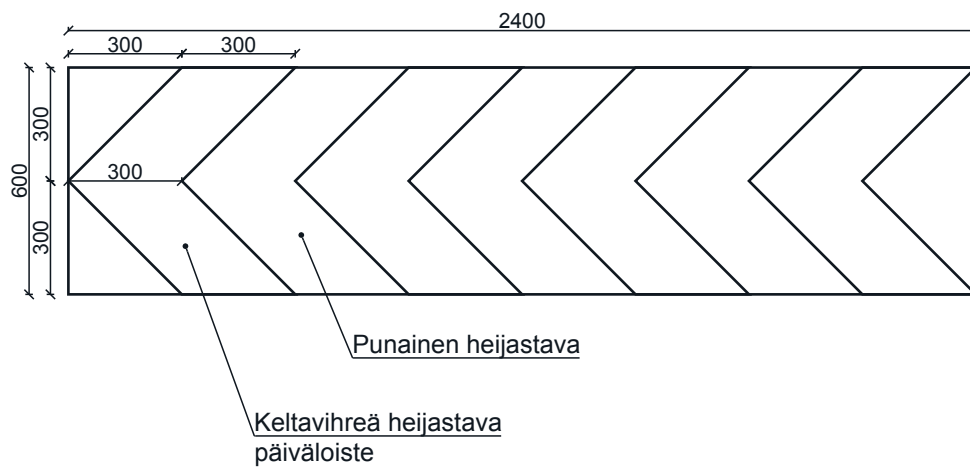

Merkki voidaan tehdä myös peilikuvana.

LIKENNEMERKKI I6
Kaarteen suuntamerkki

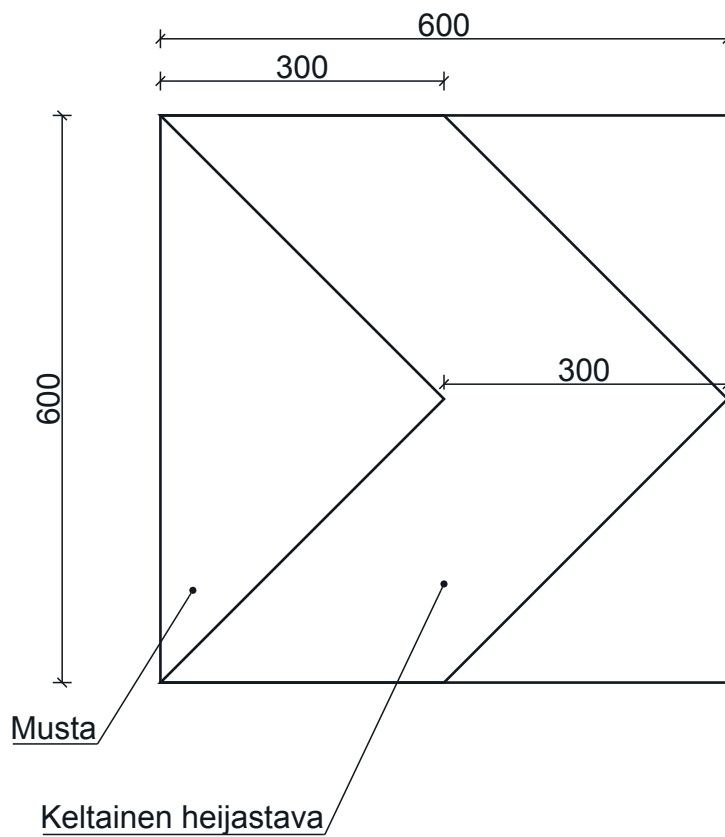

Merkki voidaan tehdä myös peilikuvana.

LIKENNEMERKKI I7
I7.1 Reunamerkki

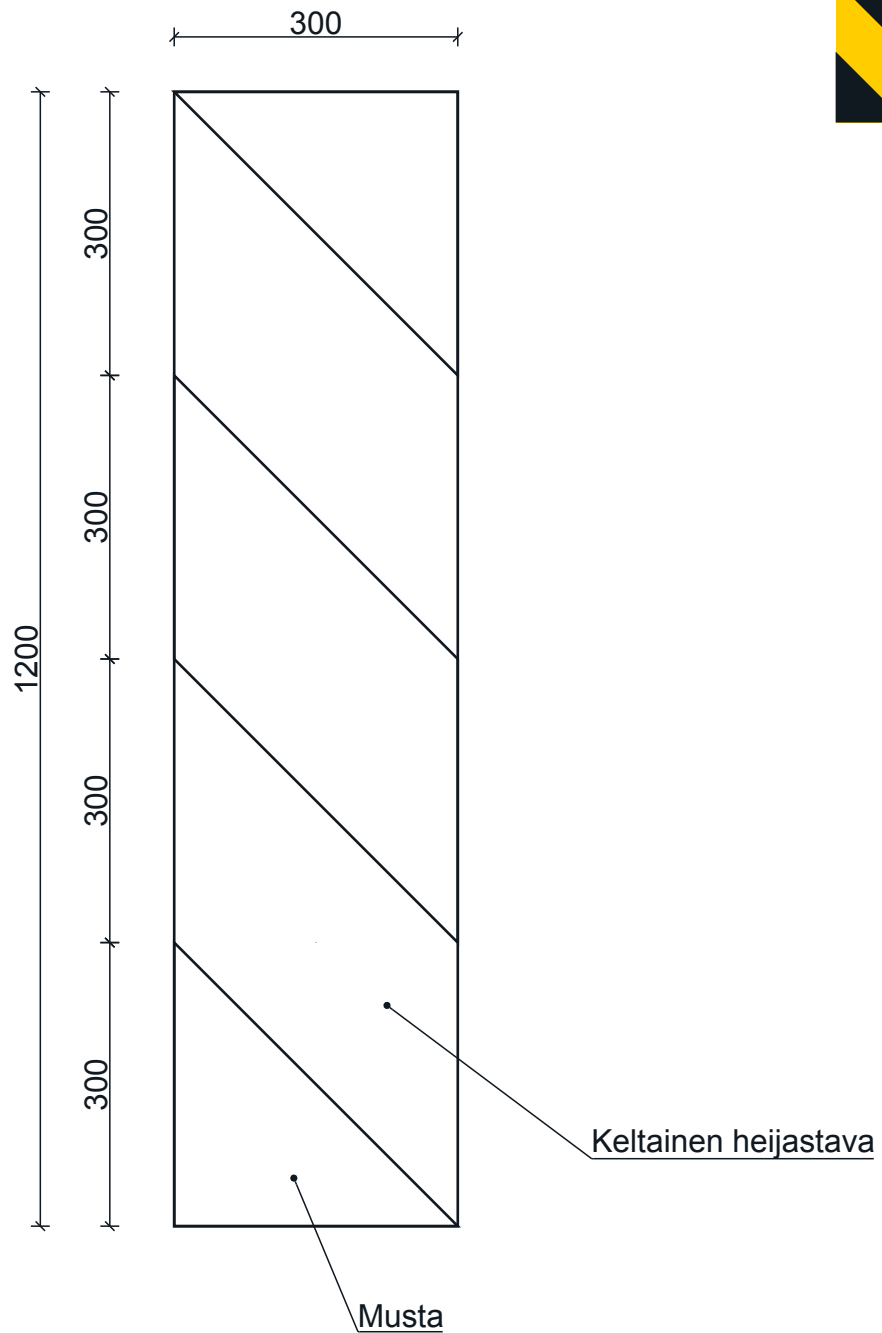

LIKENNEMERKKI I7
I7.2 Reunamerkki

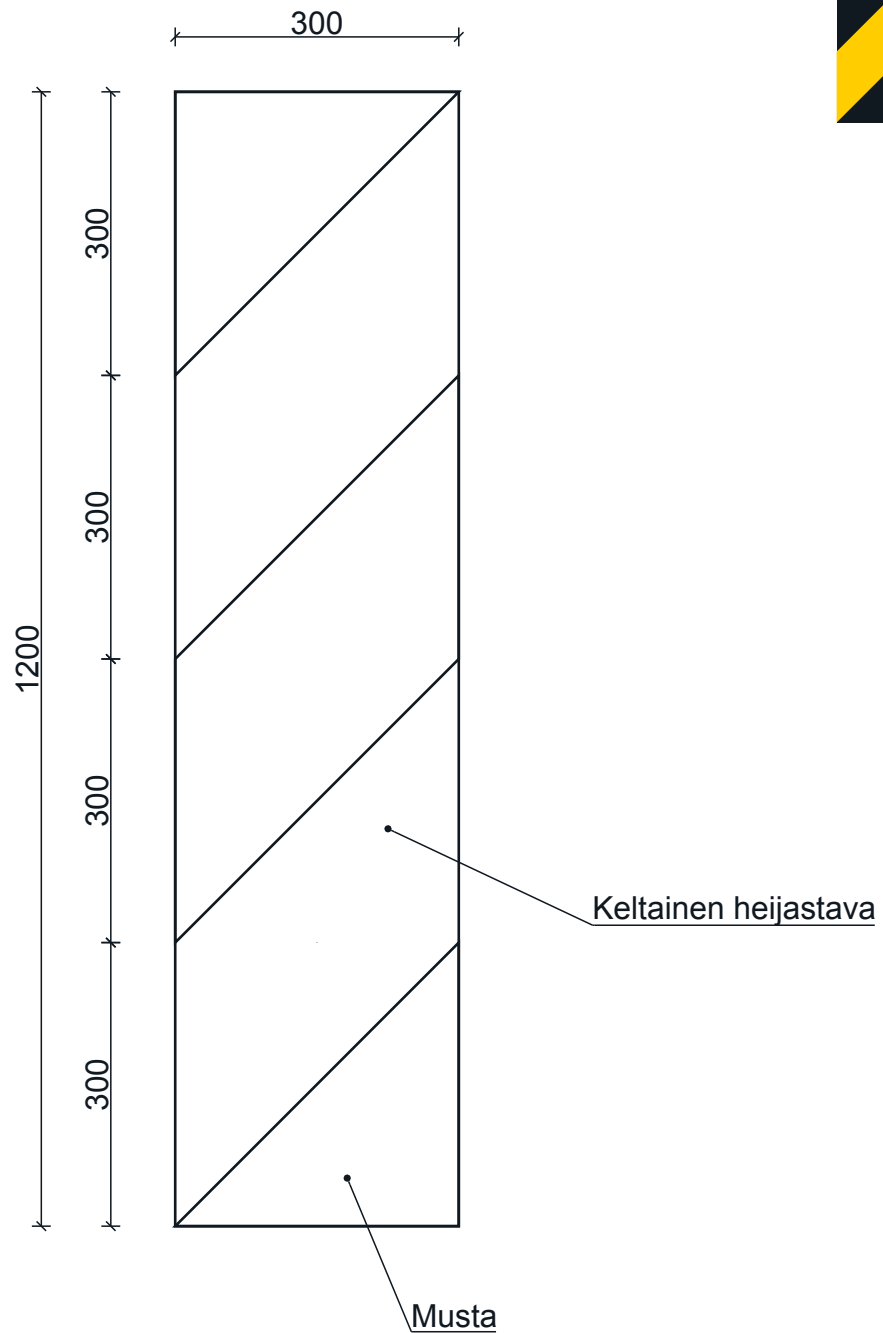

LIKENNEMERKKI I8 Korkeusmerkki

Normaali koko

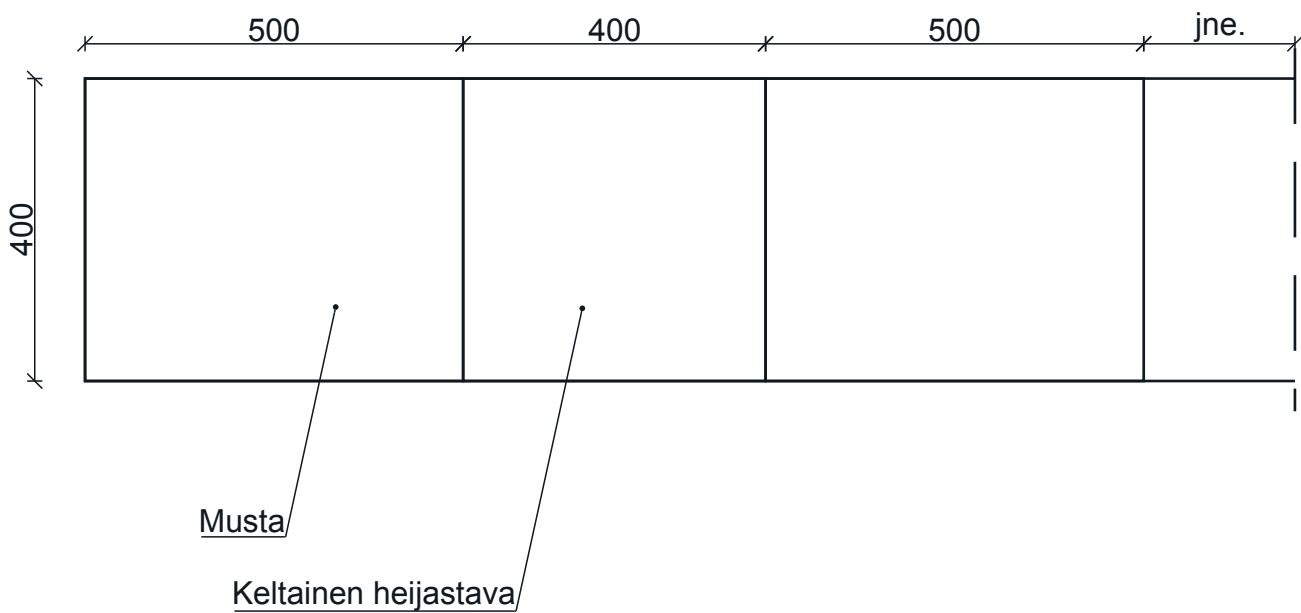

Pieni koko

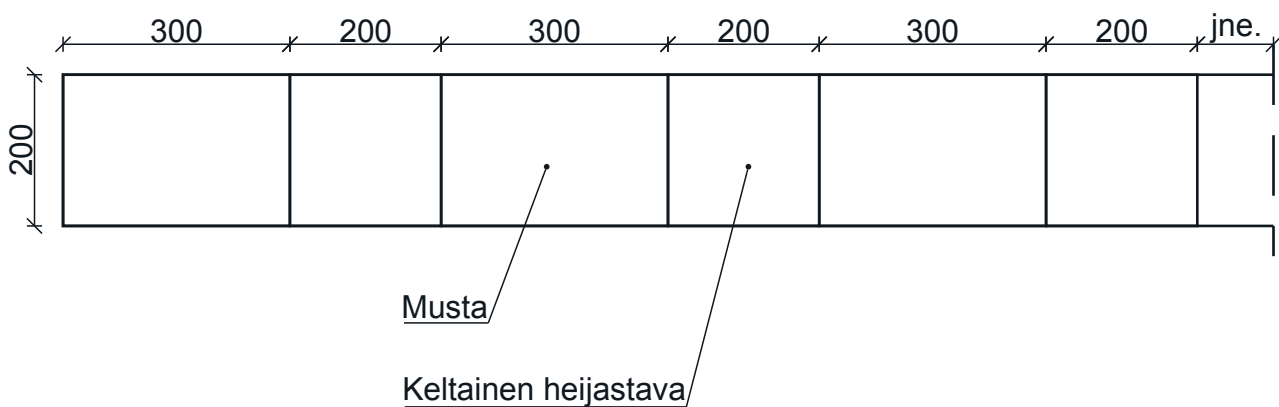

LIKENNEMERKKI I8

I8_2 Korkeusmerkki, tilapäiset liikennejärjestelyt

Normaali koko

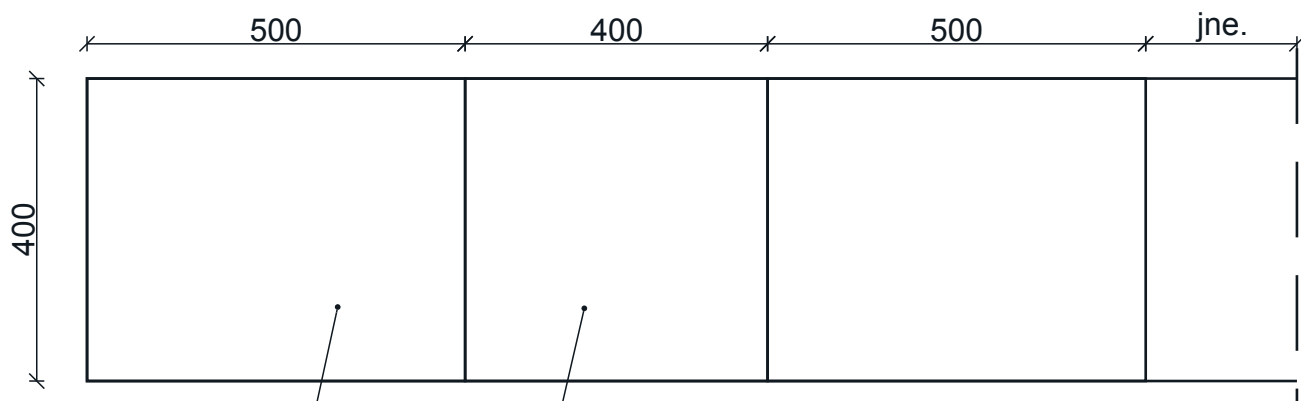

Punainen heijastava

Keltavihreä heijastava
päiväloiste

Pieni koko

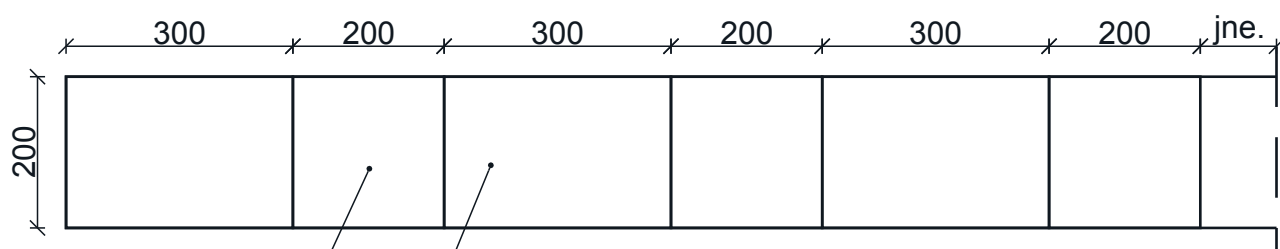

Keltavihreä heijastava
päiväloiste

Punainen heijastava

LIIKENNEMERKKI I9
Alikulun korkeusmitta

2,9m

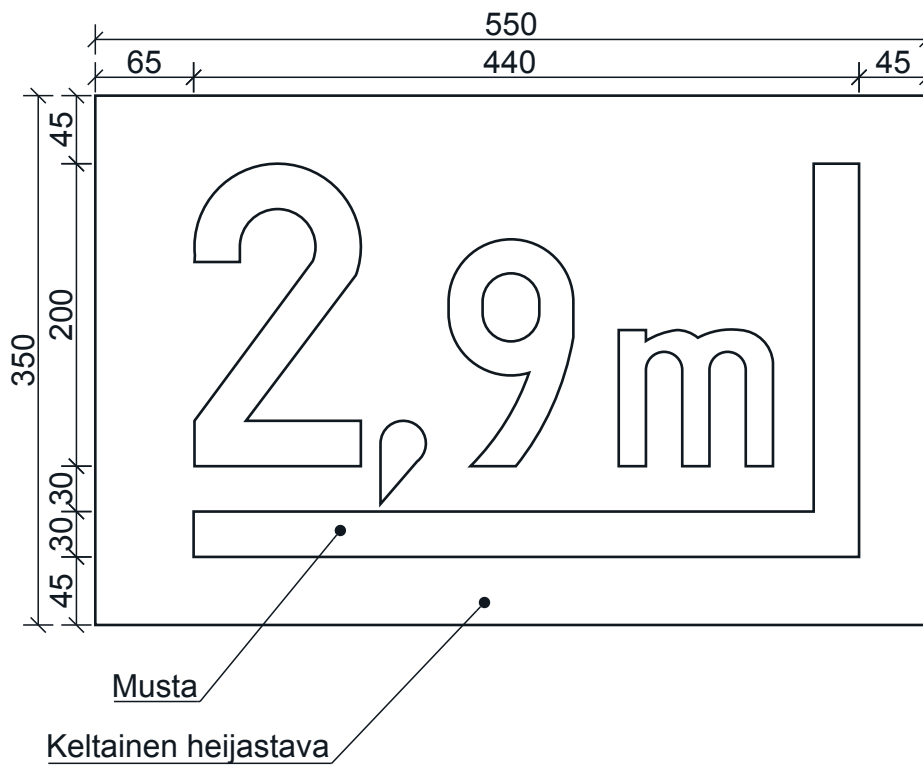

LIKENNEMERKKI I9
I9_2 Alikulun korkeusmitta

3,4m

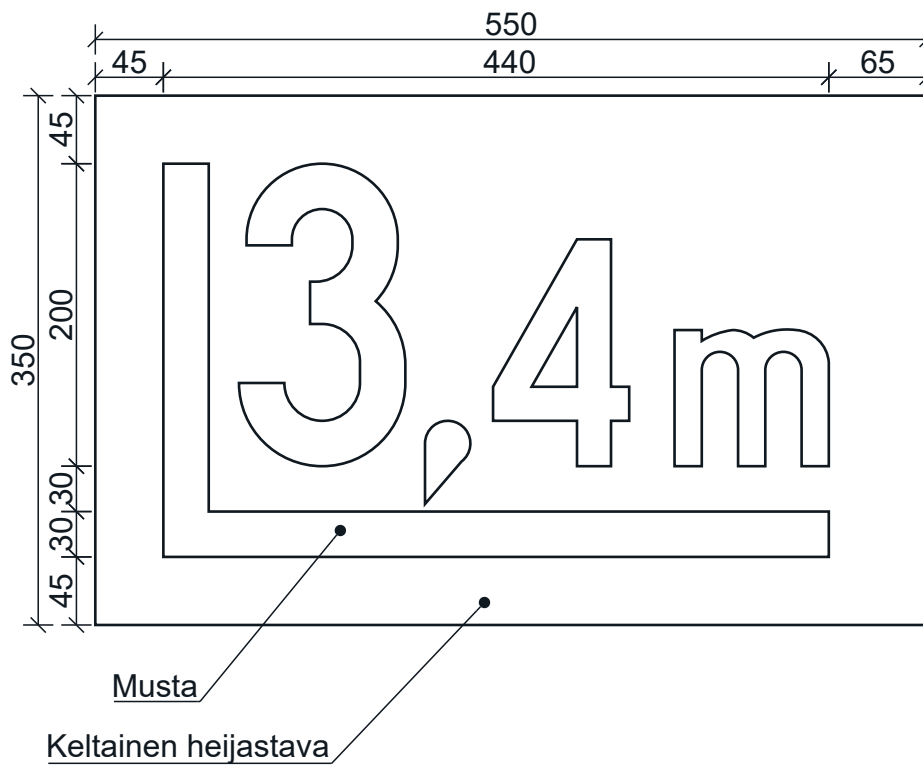

LIKENNEMERKKI I10

I10.1 Liikennemerkkipylvään tehostamismerkki

Mitat (mm):	a	b
	150...300	900

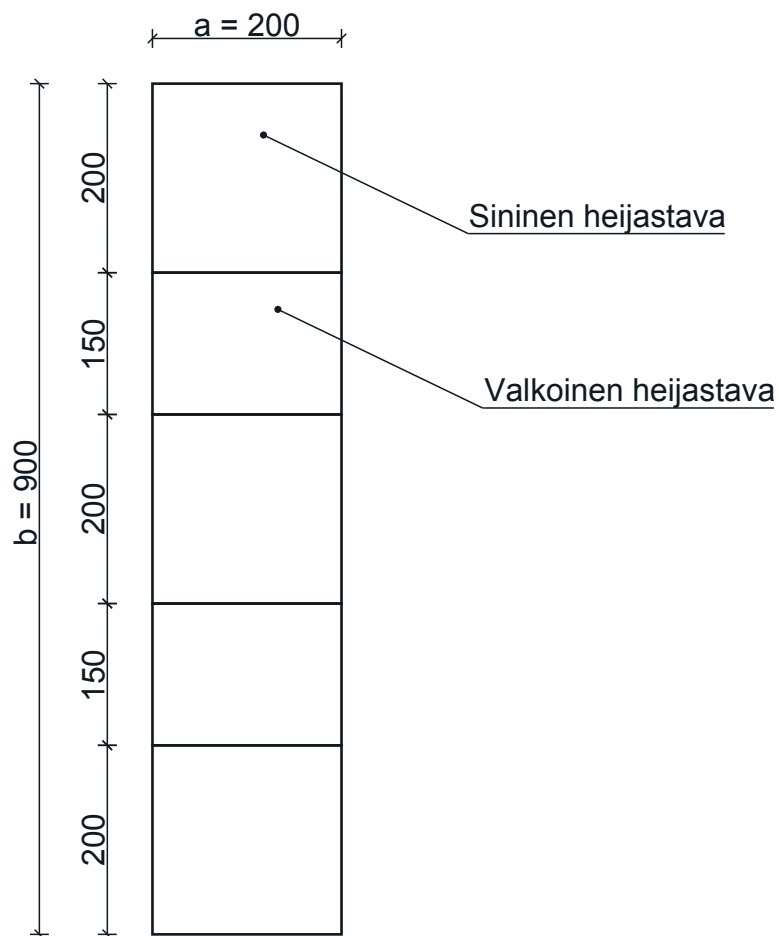

Merkki voi olla levymäinen tai koko liikennemerkkipylvään ympäri kiertävä lieriö.

LIKENNEMERKKI I10

I10.2 Liikennemerkkipylvään tehostamismerkki

Mitat (mm):	a	b
	150...300	900

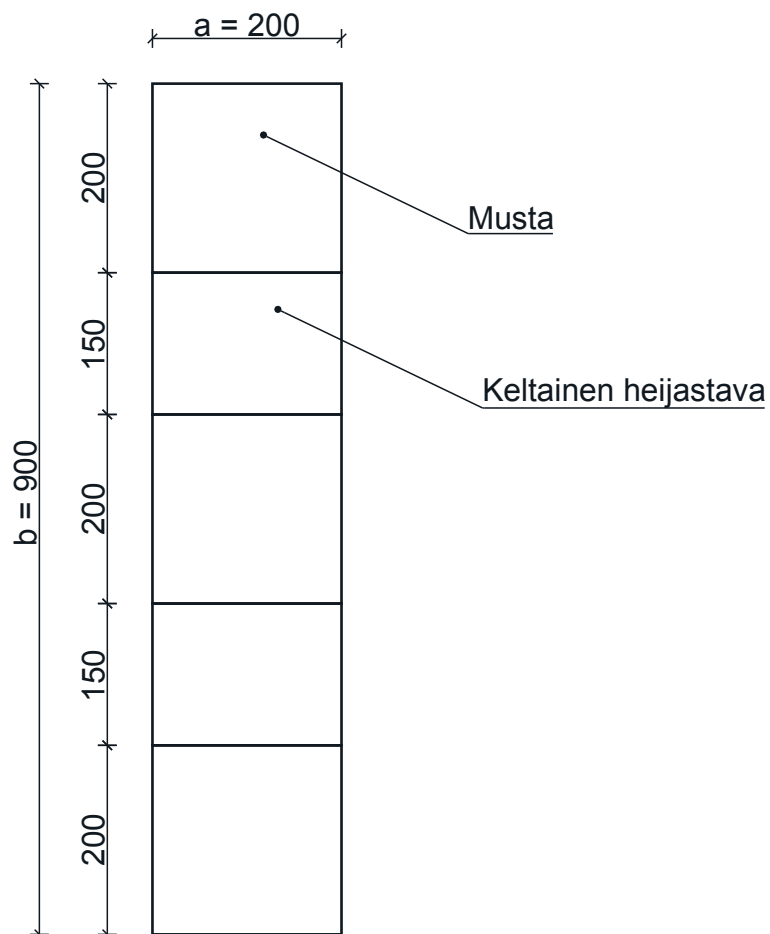

Merkki voi olla levymäinen tai koko liikennemerkkipylvään ympäri kiertävä lieriö.

LIKENNEMERKKI I12
I12.1 Reunapaalu

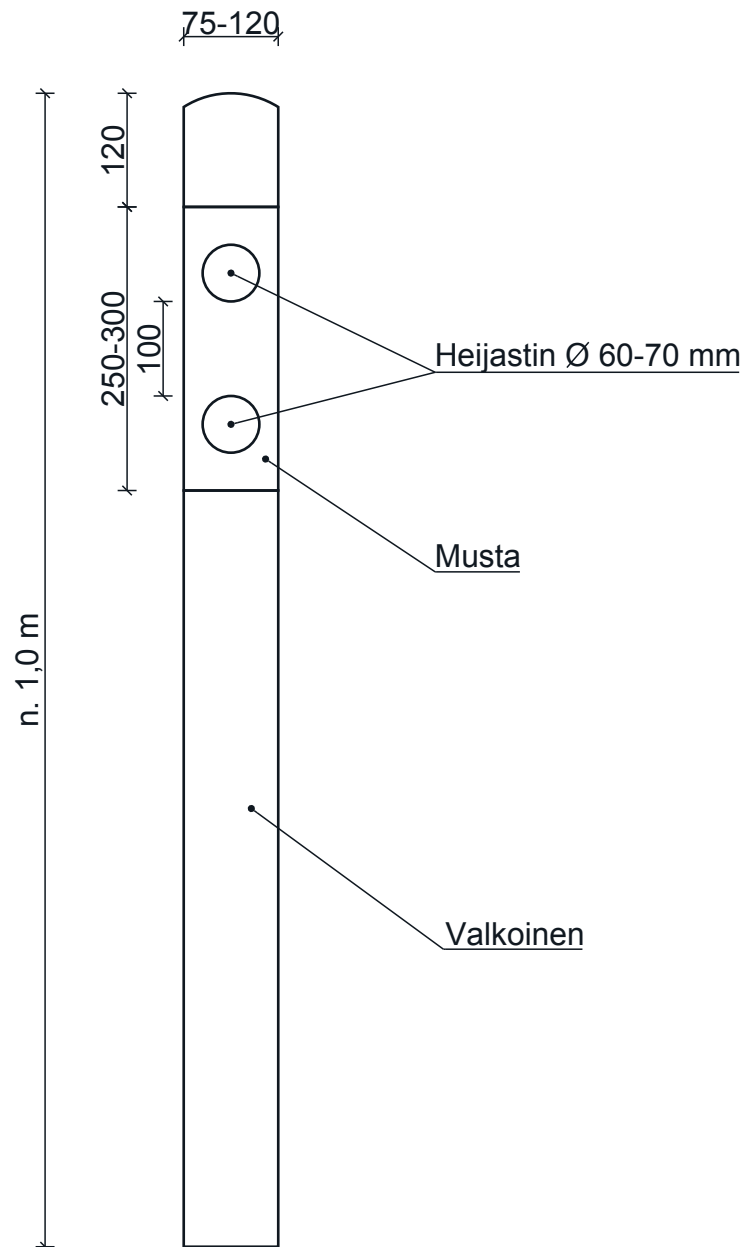

LIKENNEMERKKI I12
I12.2 Reunapaalu

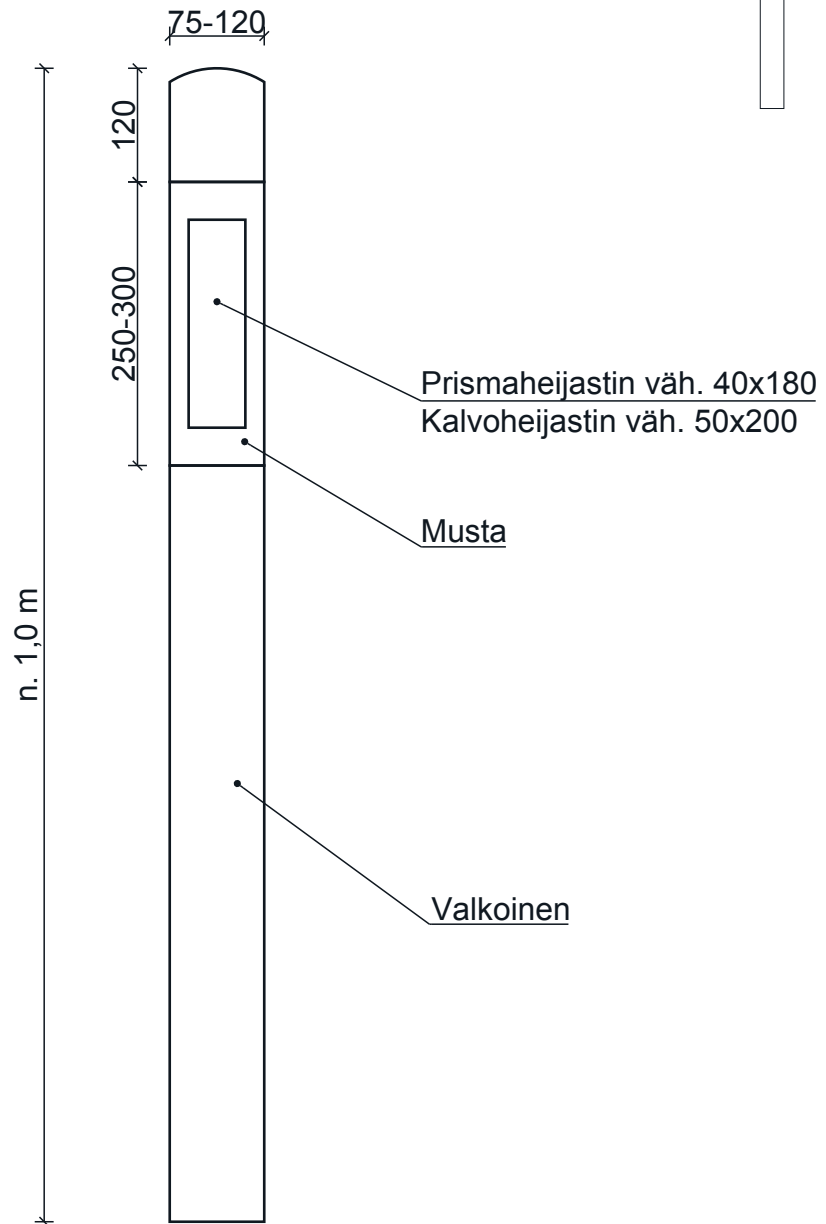

LIKENNEMERKKI I13

I13_2 Siirtokehotus, kaksikielinen

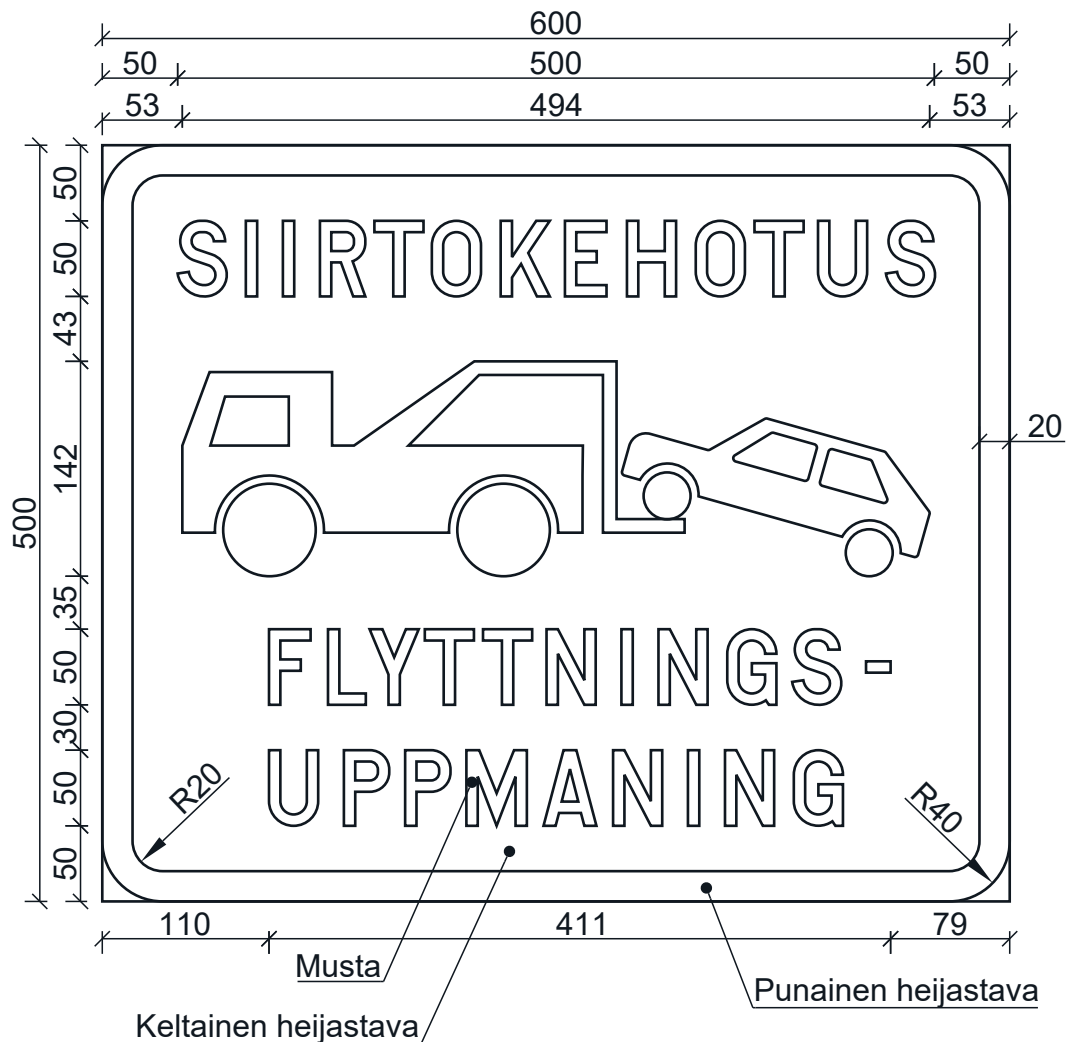

LIKENNEMERKKI I13

I13_4 Siirtokehotus, kaksikielinen

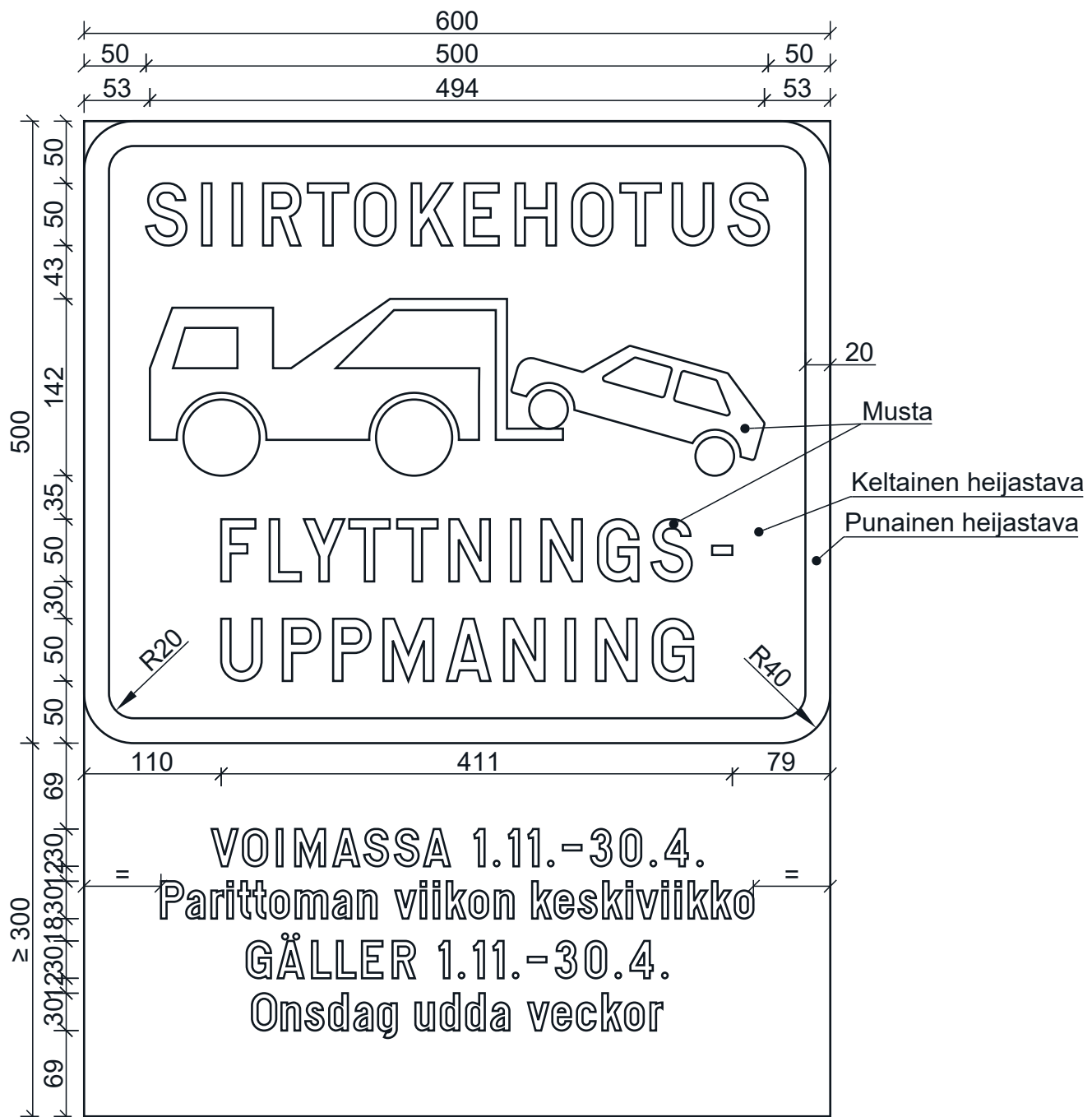

LIKENNEMERKKI I14
Paikannusmerkki

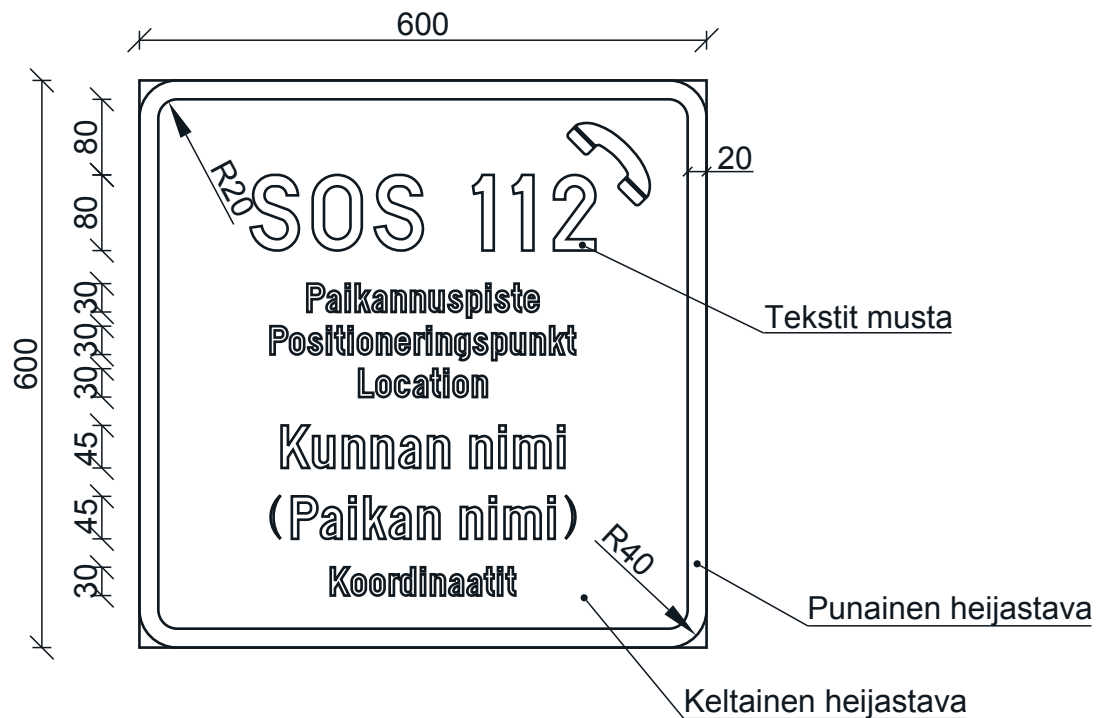

LIIKENNEMERKKI I14
I14_2 Paikannusmerkki

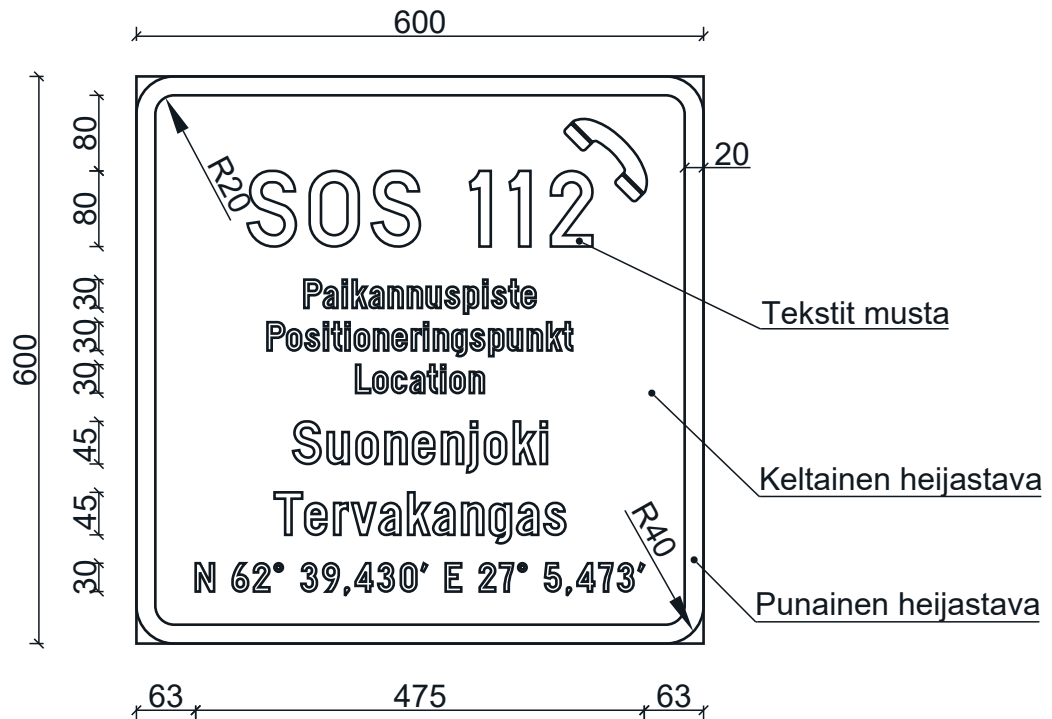

LIKENNEMERKKI I15

Automaattinen liikennevalvonta, normaali koko

Mitat (mm):	a	b
suuri	1000	1000
normaali	600	600
pieni	-	-

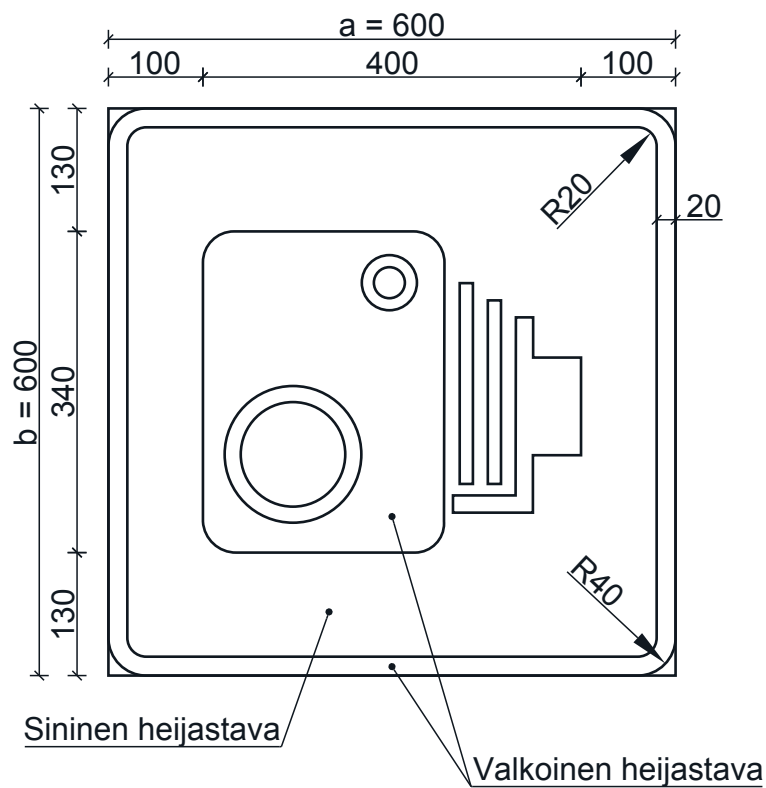
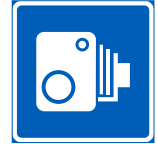

LIKENNEMERKKI I15

I15_2 Automaattinen liikennevalvonta, suuri koko

Mitat (mm):	a	b
suuri	1000	1000
normaali	600	600
pieni	-	-

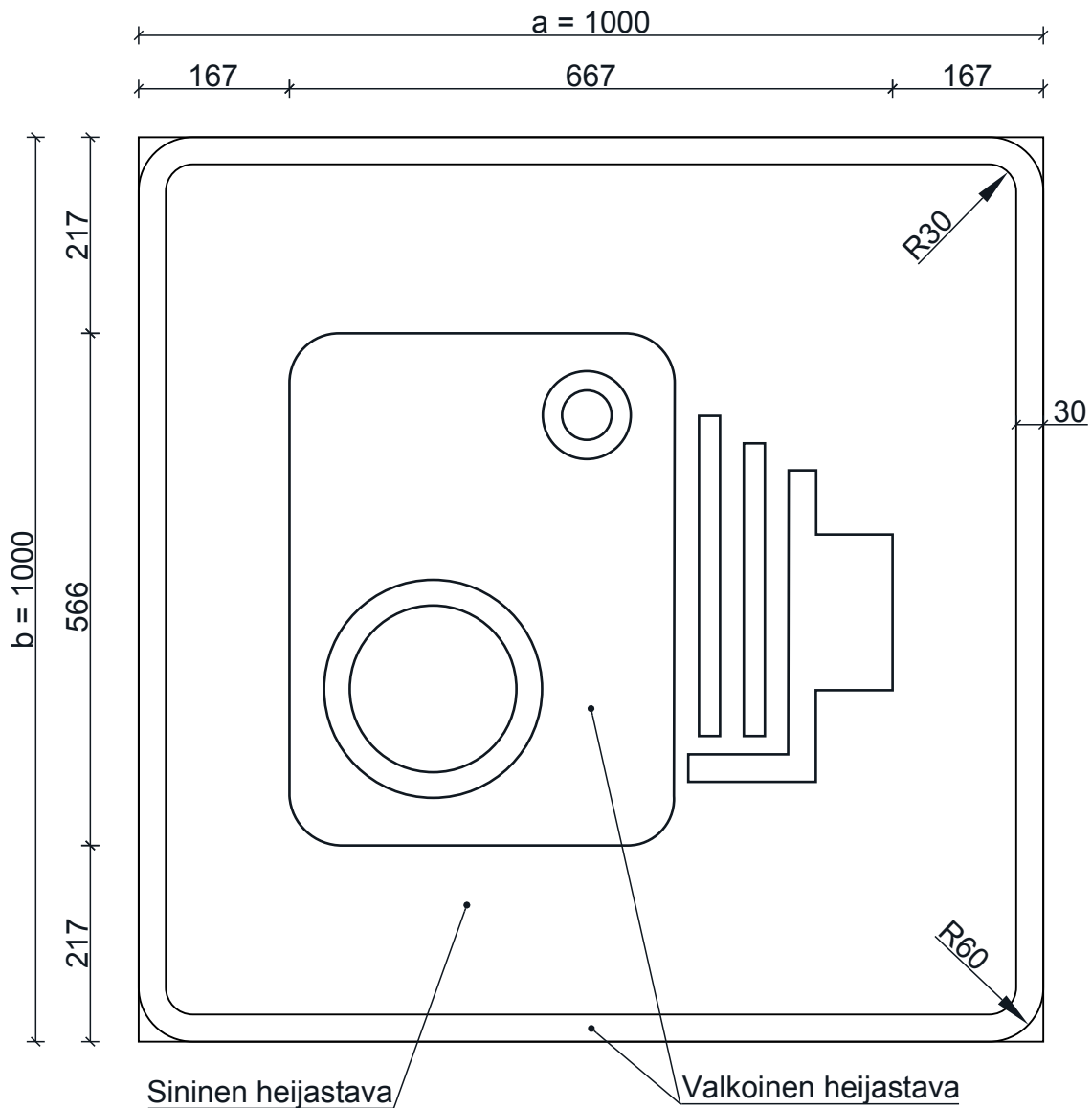
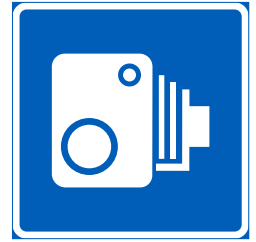

LIKENNEMERKKI I16

Tekninen valvonta, normaali koko

Mitat (mm):	a	b
suuri	1000	1000
normaali	600	600
pieni	-	-

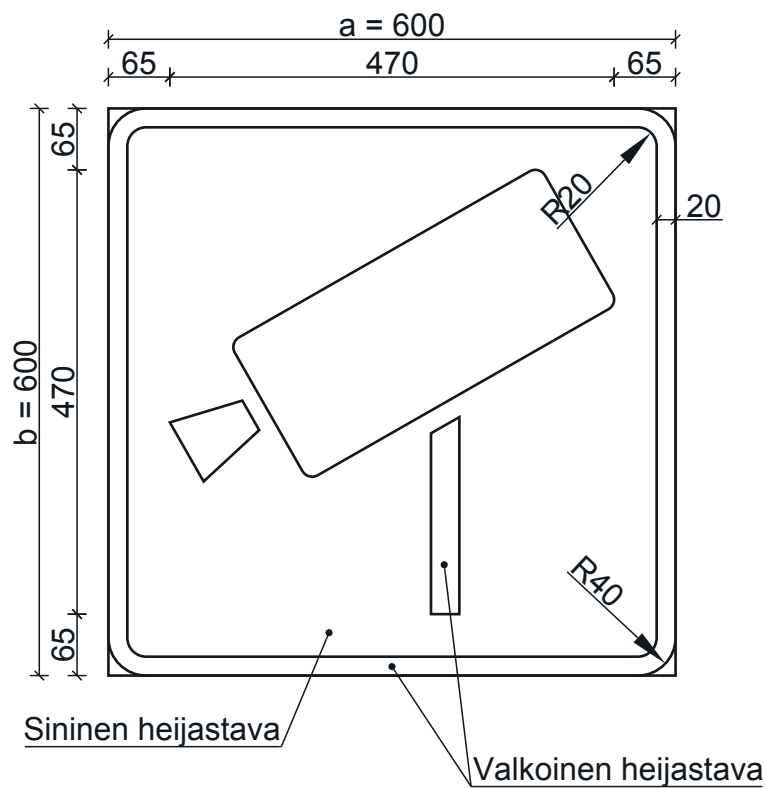

LIKENNEMERKKI I16

I16_2 Tekninen valvonta, suuri koko



Mitat (mm):	a	b
suuri	1000	1000
normaali	600	600
pieni	-	-

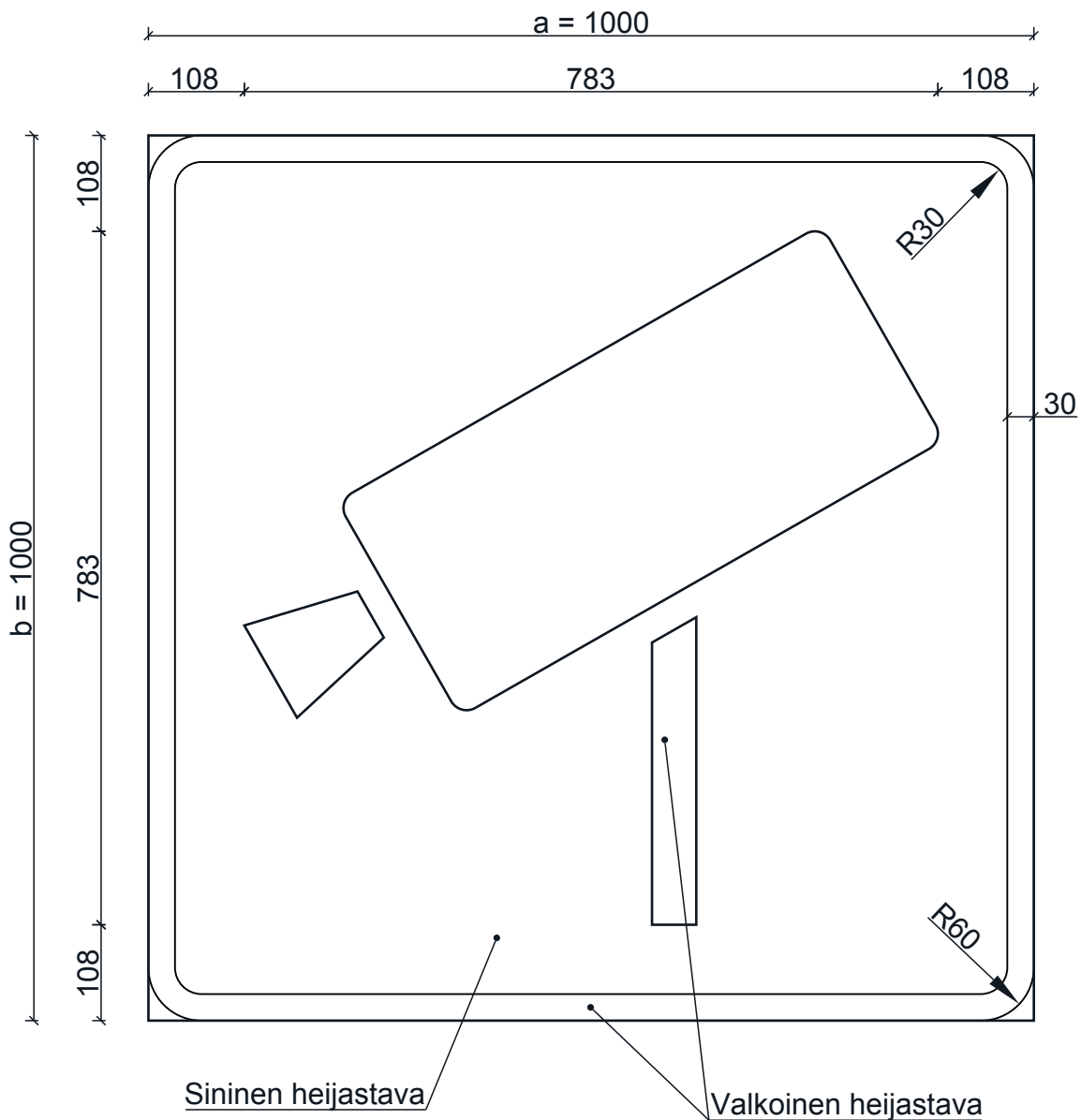

Sininen heijastava

Valkoinen heijastava

LIKENNEMERKKI I17
I17.2 Poronhoitoalue

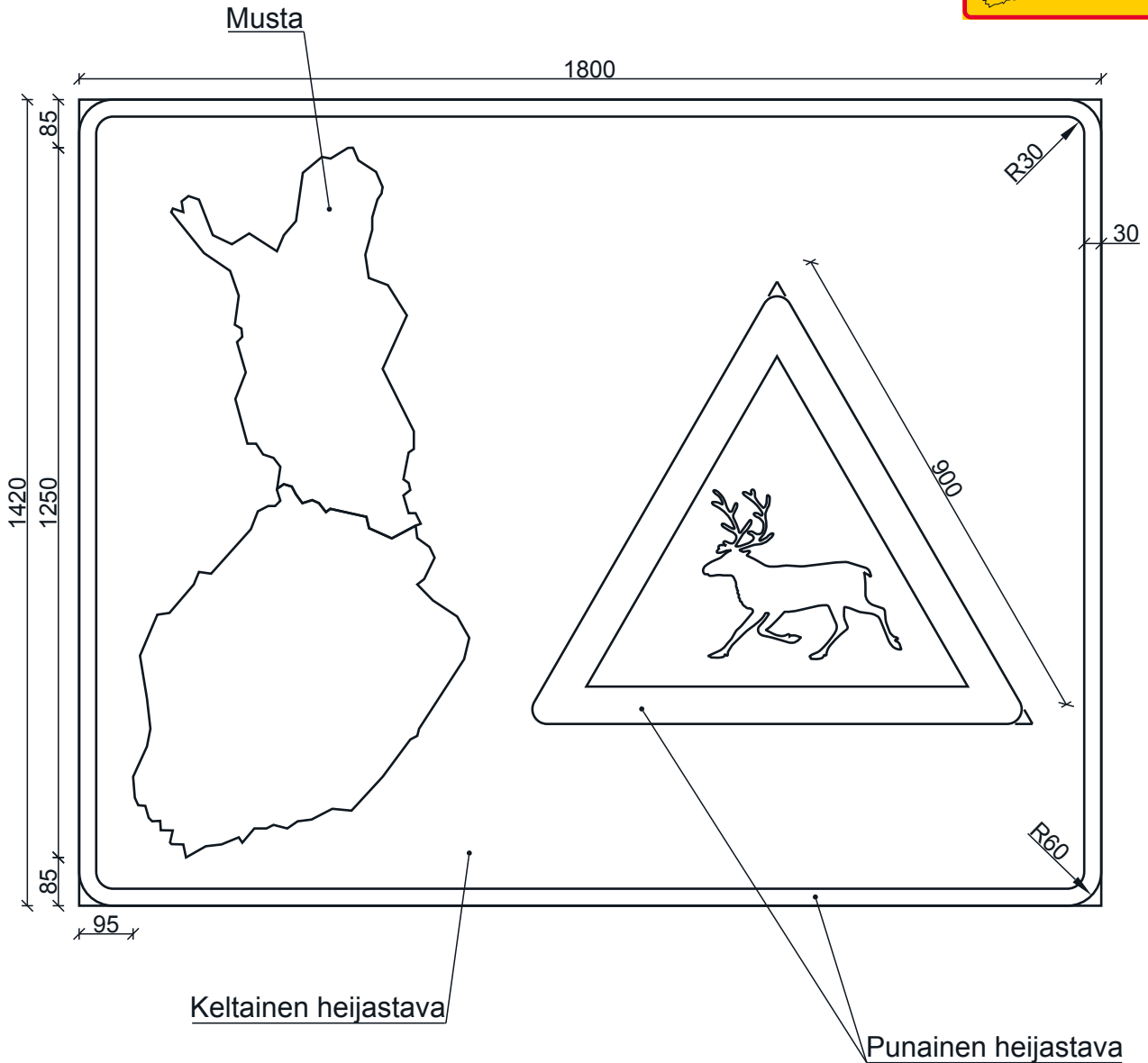

LIKENNEMERKKI I18
Yleinen nopeusrajoitus

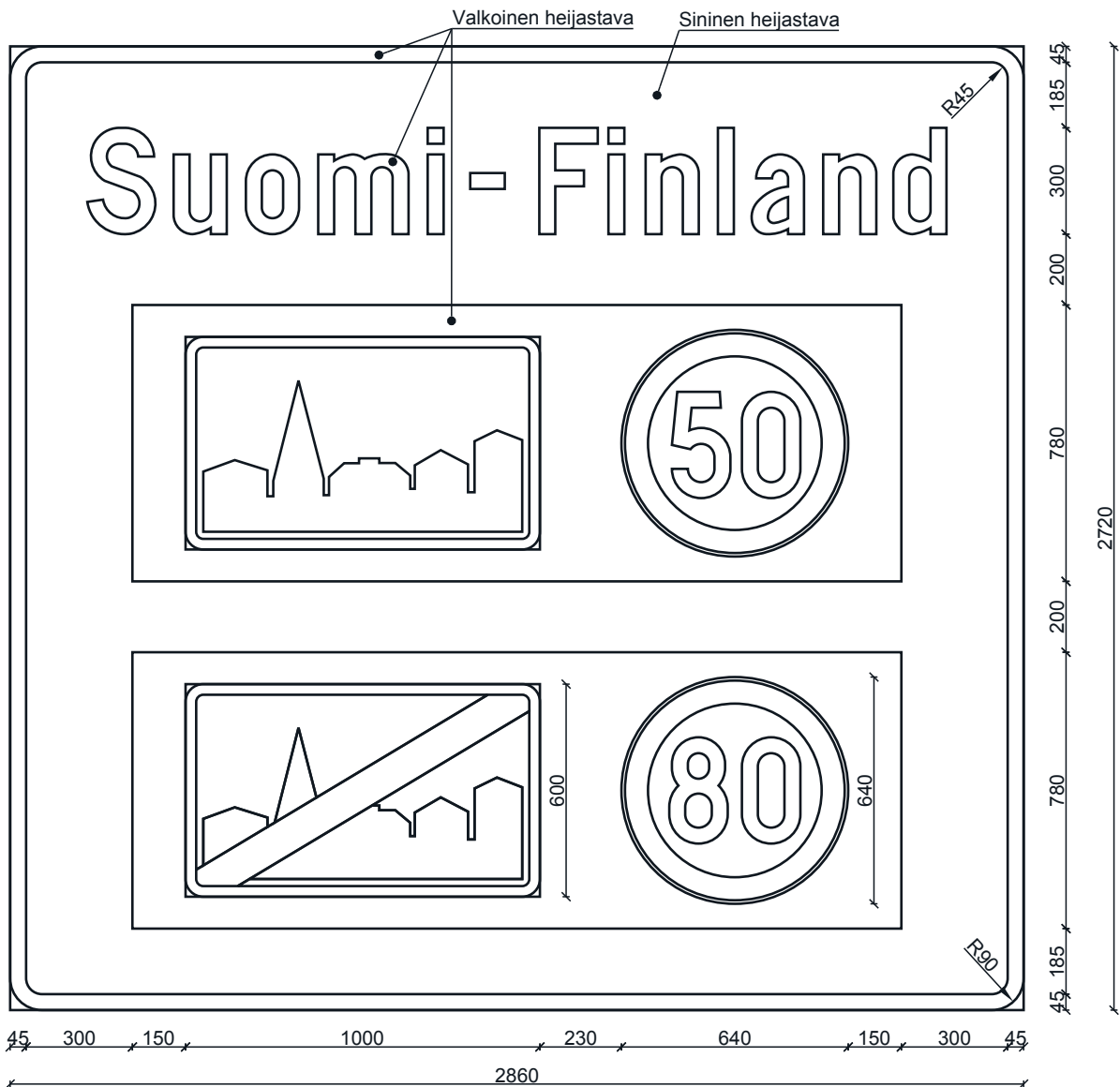

LIKENNEMERKKI I19

Valtion raja

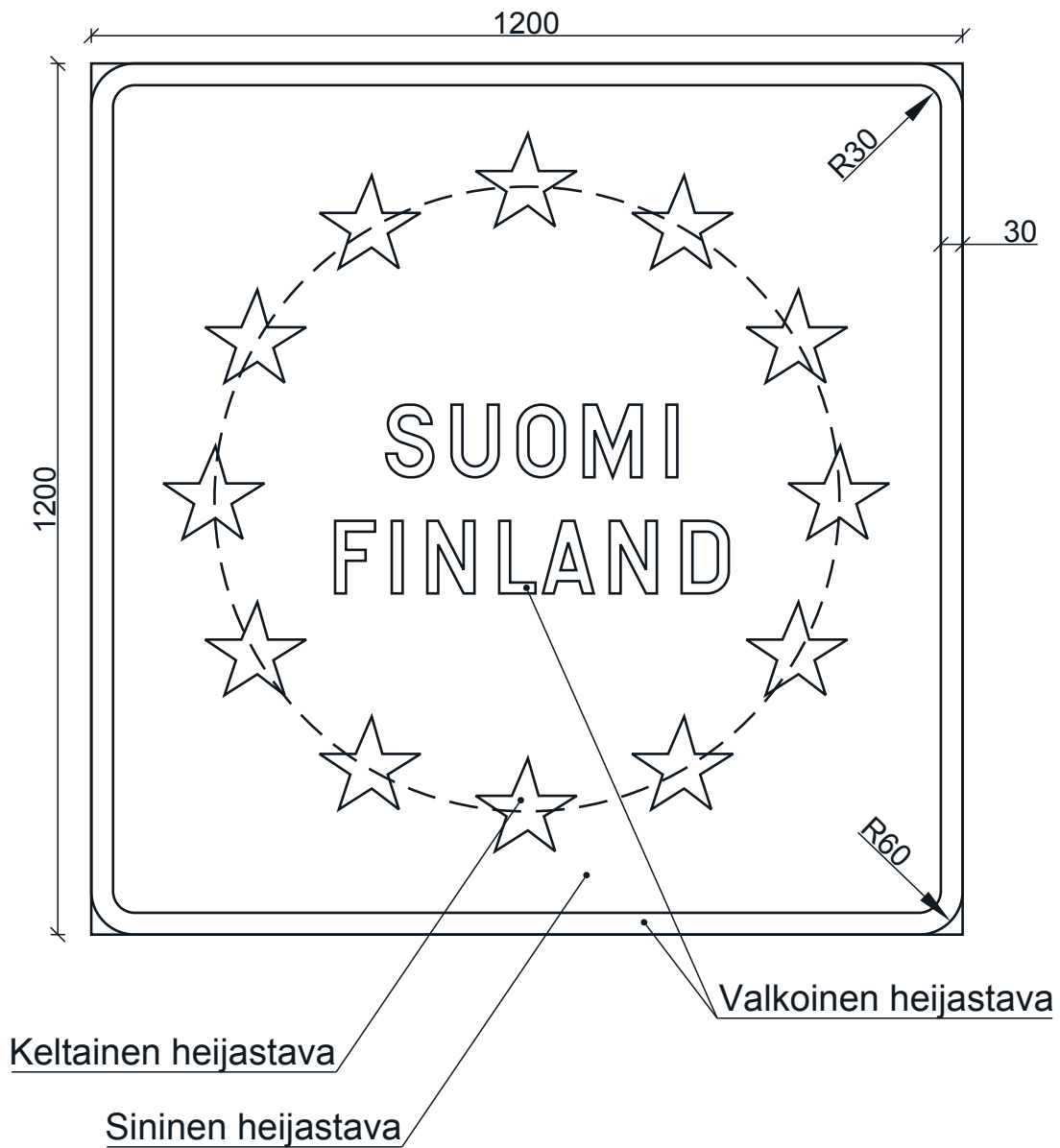

LIKENNEMERKKI I19
I19_2 Valtion raja



LIKENNEMERKKI

Tekstillinen merkki, esimerkki 1,
tieliikennelain 75 §:n 2 mom. mukainen merkki

Mitat (mm):

Mitoitetaan tapauskohtaisesti

**Väistämisvelvollisuus
muuttunut**

**Väistämisvelvollisuus
muuttunut
Ändrad väjningsplikt**

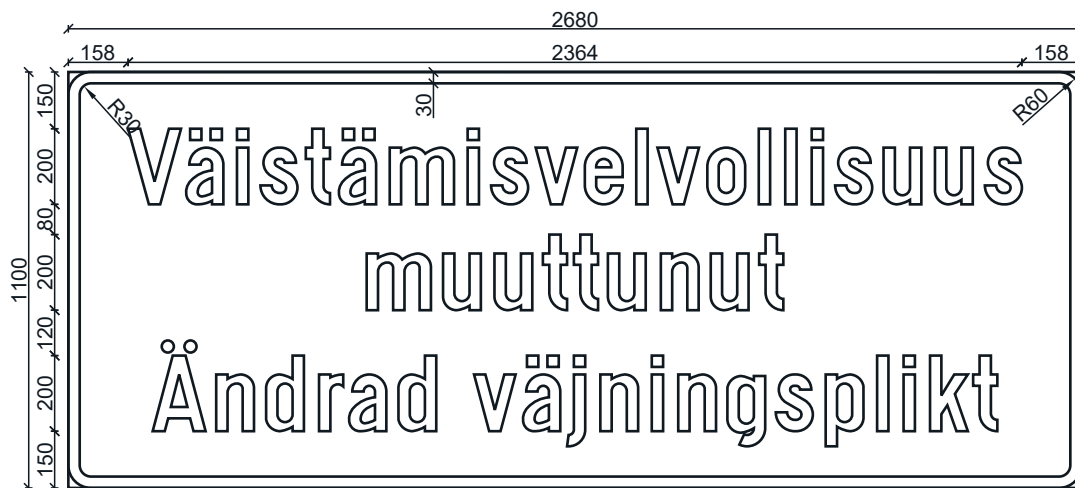

Värit: Pohja keltainen, reunanauha ja tekstit mustat.

Taulun leveys 40:llä jaollinen.

Taulun korkeus 10:llä jaollinen.

LIKENNEMERKKI

Tekstillinen merkki, esimerkki 2,
tieliikennelain 75 §:n 2 mom. mukainen merkki

**Ohituskaistan
alkuun 3 km**

Mitat (mm):

Mitoitetaan tapauskohtaisesti

**Ohituskaistan
alkuun 3 km
3 km till
omkörningsfält**



Värit: Pohja sininen, reunanauha ja tekstit valkoiset.

Taulun leveys 40:llä jaollinen.
Taulun korkeus 10:llä jaollinen.

LIIKENNEMERKKI

Tekstillinen merkki, esimerkki 3,
tieliikennelain 75 §:n 2 mom. mukainen merkki

**2+2-kaistaisen
tien alkuun 3 km**

Mitat (mm):

Mitoitetaan tapauskohtaisesti

**2+2-kaistaisen
tien alkuun 3 km
3 km till väg
med 2+2 körfält**



Värit: Pohja sininen, reunanauha ja tekstit valkoiset.

Taulun leveys 40:llä jaollinen.
Taulun korkeus 10:llä jaollinen.

LIIKENNEMERKKI

Tekstillinen merkki, esimerkki 4,
tieliikennelain 75 §:n 2 mom. mukainen merkki

Mitat (mm):

Mitoitetaan tapauskohtaisesti

**Tasoristeyslaitos
ei toimi**



**Tasoristeyslaitos
ei toimi
Plankorsnings -
anläggning
ur funktion**



**Tasoristeyslaitos
ei toimi**



**Tasoristeyslaitos
ei toimi
Plankorsnings -
anläggning
ur funktion**



Värit: Pohja keltainen, reunanauha ja tekstit mustat.

Taulun leveys 40:llä jaollinen.
Taulun korkeus 10:llä jaollinen.

LIKENNEMERKKI

Tekstillinen merkki, esimerkki 5,
tieliikennelain 75 §:n 2 mom. mukainen merkki

Mitat (mm):

Mitoitetaan tapauskohtaisesti

Painorajoitettu silta
10 t / 16 t / 30 t / 60 t
3 km

Painorajoitettu silta
Viktbegränsad bro
10 t / 16 t / 30 t / 60 t
3 km

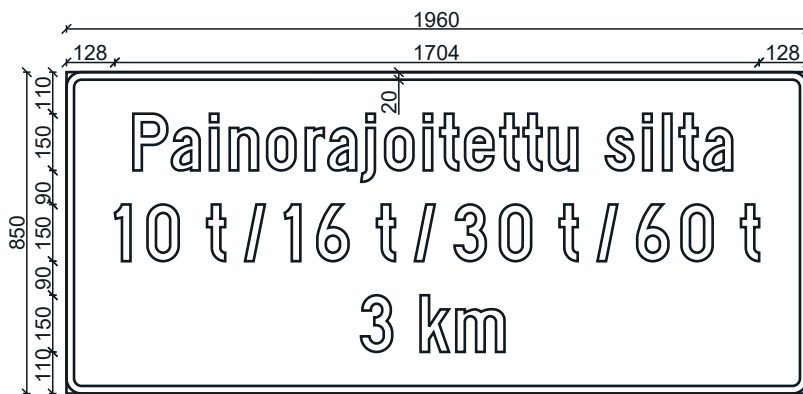

Värit: Pohja keltainen, reunanauha ja tekstit mustat.

Taulun leveys 40:llä jaollinen.

Taulun korkeus 10:llä jaollinen.

LIIKENNEMERKKI

Tekstillinen merkki, esimerkki 6,
tieliikennelain 75 §:n 2 mom. mukainen merkki

Maantie
päättyy

Mitat (mm):

Mitoitetaan tapauskohtaisesti

Maantie päättyy
Landsväg upphör

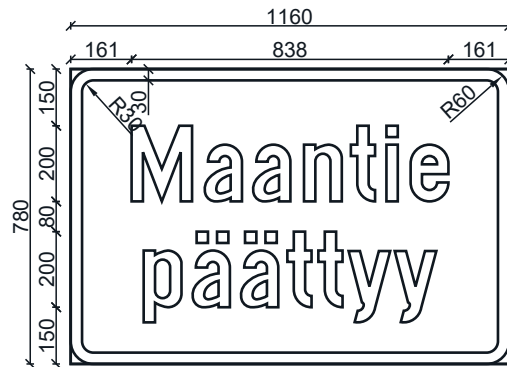

Värit: Pohja sininen, reunanauha ja tekstit valkoiset.

Taulun leveys 40:llä jaollinen.
Taulun korkeus 10:llä jaollinen.